

Документ подписан простой электронной подписью
Информация о владельце:
ФИО: Емец Валерий Сергеевич
Должность: Директор филиала
Дата подписания: 18.10.2023 18:52:04
Уникальный программный ключ:
f2b8a1573c931f1098cfe699d1debd94fcff35d7

Министерство науки и высшего образования Российской Федерации
Рязанский институт (филиал)
Федерального государственного автономного образовательного
учреждения высшего образования
«Московский политехнический университет»

Кафедра «Архитектура, градостроительство и дизайн»

Н.А. Осина, В.А. Егорова

СЛОВАРЬ АРХИТЕКТУРНЫХ ТЕРМИНОВ

Учебное пособие



Рязань
2022

УДК 72.04.03
ББК 85.113
О73

Осина, Н.А.

О73 Словарь архитектурных терминов: учебное пособие / Н.А. Осина, В.А. Егорова. – Рязань: Рязанский институт (филиал) Московского политехнического университета, 2022. – 67 с.

Издание содержит основные термины архитектурного наследия и деревянного зодчества. Алфавитный порядок позволяет быстро найти нужную информацию, представлены различные толкования и варианты названий, графические иллюстрации обеспечивают более полное раскрытие терминов.

Пособие предназначено для студентов всех форм обучения направлений: 07.03.01 Архитектура (бакалавриат), 07.04.01 Архитектура (магистратура), 54.03.01 Дизайн, 08.03.01 Строительство, специальности 08.05.01 Строительство уникальных зданий и сооружений.

Печатается по решению методического совета Рязанского института (филиала) Московского политехнического университета.

УДК 72.04.03
ББК 85.113

© Осина Н.А., Егорова В.А., 2022
© Рязанский институт (филиал)
Московского политехнического
университета, 2022

СОДЕРЖАНИЕ

Введение	3
1 Словарь архитектурных терминов	4
2 Словарь терминов деревянной архитектуры	26
Библиографический список	34
Приложение А – Иллюстрации к терминам	35
Приложение Б – Термины деревянного зодчества	58
Приложение В – Архитектурная азбука.....	65

Введение

Учебное пособие «Словарь архитектурных терминов» предназначено для студентов по направлениям подготовки 07.03.01 Архитектура (бакалавриат), 07.04.01 Архитектура (магистратура), 54.03.01 Дизайн, 08.03.01 Строительство, 08.05.01 Строительство уникальных зданий и сооружений, а также может использоваться преподавателями социальных дисциплин для очной, очно-заочной и заочной формы обучения.

Владение профессиональной терминологией одно из необходимых условий в освоении курса цикла профессиональных дисциплин. Сложный архитектурный язык сопровождает не только проектную деятельность в области архитектуры, дизайна и строительства, но и является показателем интеллектуального уровня профессионала. Будущий архитектор должен свободно владеть архитектурной терминологией - говорить на профессиональном архитектурном языке - языке архитектурных форм и стилей.

Словарь построен по принципу ознакомления с терминологией в соответствии с алфавитным порядком, каждую букву с циклом терминов сопровождают высказывания - цитаты об архитектуре великих творцов. Для словаря подобраны наиболее часто употребляемые термины для описания архитектуры зданий и сооружений.

Выражаем благодарность студенткам 2 курса группы 201P92 – Акимовой Арине Вячеславовне, Бутневой Анастасии Алексеевне, Макушевой Ксении Владимировне, Негрешевой Ирине Андреевне, Перфильевой Дарье Николаевне, Поповой Анне Романовне, принявшим активное участие в иллюстративном оформлении учебного пособия.

В целях углубленного изучения в приложениях А, Б предлагаются иллюстрации с великими памятниками архитектуры и профессиональными терминами, графические изображения терминов деревянного зодчества. В приложении В представлены работы «Архитектурная азбука», выполненные Акимовой Ариной Вячеславовной и Макушевой Ксенией Владимировной, на титульном листе учебного пособия представлена графическая работа, выполненная Перфильевой Дарьей Николаевной.

1 Словарь архитектурных терминов

[А]

... архитектура, прекрасная архитектура, которая всегда была суммой всех представлений своего времени, у нас не получается потому, что мы не знаем усложнившихся представлений о мире и человеке нашего времени. Их надо узнать, во-первых, и суммировать, во-вторых, и выразить эту сумму через архитектуру.

А. К. Буров, русский советский архитектор

АБАКА, АБАК - плита в верхней части капители колонны, пилястры. В плане может быть квадратной, прямоугольной, со сложным абрисом или с вогнутыми краями. В зависимости от ордера имеет гладкую или профилированную поверхность.

АВАНЗАЛ - помещение перед главным (парадным) залом общественного здания или дворца, находящийся после ряда помещений или парадной лестницы.

АЙВАН - открытая галерея с колоннами или портал с большой нишей, перекрытой сводом в архитектуре ислама.

АКАНТ - декоративный элемент в виде фигурного листа с зубчатым краем. Используется в коринфской и композитной капителях, в модульонах.

АКВЕДУК - каменный канал или трубопровод (часто с высокой аркадой в основании) для снабжения водой из отдаленных источников.

АКРОПОЛЬ - укрепленная часть древнегреческого города, находящаяся на возвышенном месте. На акрополе возводились храмы богов – покровителей города.

АКРОТЕРИЙ - возвышение над углом фронтона, имеющее вид пальметты, вазы или постамента для небольшой статуи, бюста, обелиска.

АЛТАРЬ - 1) наиболее важное для религиозного ритуала помещение в восточной части православного храма, отделенная от основного пространства алтарной преградой или иконостасом; 2) в западно-христианских храмах – вытянутый поперек оси храма стол, на котором совершается таинство; 3) в Древнем мире – монументальное культовое сооружение (жертвенник).

АМБАР - холодное складское строение для хранения зернового хлеба или иных продуктов, товаров и различной утвари.

АМБУЛАТОРИЙ - дуговой крытый обход вокруг алтарной части католического храма.

АМВОН - выступ солеи перед средней частью иконостаса.

АМФИТЕАТР - сооружение с расположением мест для зрителя или слушателя, с равномерно повышающимися уступами, с огибанием сцены, кафедры или арены.

АНГЛИЙСКИЙ ПАРК - см. Пейзажный парк.

АНСАМБЛЬ - совокупность зданий, образующих единую композицию.

АНТАБЛЕМЕНТ - 1) балочное перекрытие пролета или завершение стены; 2) верхняя горизонтальная часть ордерной композиции, обычно поддерживаемая колоннами или пилястрами. Членится (снизу вверх) на архитрав, фриз, карниз. В неполном варианте архитрав отсутствует.

АНТРЕСОЛИ - 1) верхняя часть помещения, разделенного внутренним перекрытием; 2) верхний полуэтаж, включенный в основной объем здания; 3) в современном интерьере – полка под потолком.

АНТЫ - выступающие за пределы основного объема торцы стен, фланкирующие вход или колонную часть портика.

АНФИЛАДА - непрерывный ряд пространственных элементов (помещения, дворы), объединенных общей осью перспективы.

АПСИДА - примыкающий к основному объему храма пониженный выступ полукруглой, граненой либо сложной формы. Термин обычно используется для обозначения алтарных объемов.

АРАБЕСКА - рисованный или плоскостной лепной орнамент с очень тонким, в основном симметричным растительным рисунком, в который могут быть вплетены фигурки животных и людей.

АРКА - 1) криволинейное перекрытие, у которого поперечная толщина кладки меньше, чем протяженность перекрываемого пространства; 2) проезд с криволинейной перемычкой.

АРКАДА - ритмический ряд арок, опирающихся на колонны или столбы без примыкания к стене.

АРКАТУРА - ритмический ряд арок, примыкающих к стене.

АРКАТУРНО-КОЛОНЧАТЫЙ ПОЯС - аркатура на полуколоннах.

АРКОСОЛИЙ - арочная ниша над захоронением в стене.

АРХИВОЛЬТ - рельефная окантовка арочного изгиба.

АРХИЕРЕЙСКИЙ ДОМ - официальная резиденция епископа, архиепископа или митрополита.

АРХИТРАВ (ЭПИСТИЛЬ, ЭПИСТИЛИЙ) - нижняя часть антаблемента, опирающаяся на капители, лопатки или непосредственно на стену.

АСТРАГАЛ - один из ордерных профилей в виде полуваля над полочкой, завершающей выкружку.

АТЛАНТ (ТЕЛАМОН) - мужская статуя, поддерживающая перекрытие здания, портика, балкона и т.д.

АТРИУМ - 1) зал в древнеримском доме, имеющий в центре перекрытия большое сквозное осветительное отверстие (комплувий); 2) открытый передний двор церкви, с трёх или четырёх сторон окружённый крытыми галереями.

АТТИК - вытянутая по горизонтали невысокая стенка над венчающим карнизом.

[Б]

Быть вовлеченным в архитектуру есть нечто такое, что требует всей человеческой жизни и заполняет ее деятельностью, не имеющей ни начала, ни конца.

А. Аачто, финский архитектор

БАЗА - невысокое, обычно профилированное основание колонны, пилястры, анта или столба, более широкое, чем их ствол.

БАЗИЛИКА - вытянутое здание (с прямоугольником в основе плане), расчлененное внутри продольными рядами колонн или столбов на нефы, средний из которых выше боковых.

БАЛАГАН - временное ярмарочное сооружение, предназначенное для театральных представлений, торговли и складирования товаров, а также для мелких ремесленных производств.

БАЛДАХИН - фигурный декоративный навес на консолях или столбиках.

БАЛЮСТРАДА - сквозное ограждение из ритмично расположенных балясин. Встречается в ограждении лестниц, балконов или террас.

БАЛЯСИНА - 1) фигурный столбик в балюстраде; 2) декоративный элемент на фасаде.

БАРАБАН - цилиндр или многогранник, завершающий объем здания и обычно увенчанный куполом либо главкой.

БАРЕЛЬЕФ - скульптурный рельеф с фоном, в котором изображение выступает не более чем на половину своего объема.

БЕЛЫЙ КАМЕНЬ - разновидность известняка, используемая для кладки стен или включаемая в кирпичную кладку для прочности либо в качестве декоративных элементов.

БЕЛЬВЕДЕР - 1) небольшая надстройка с проемами над усадебным или городским домом, позволяющая обозревать окрестности; 2) павильон или беседка в возвышенной части садово-паркового ансамбля.

БЕЛЬЭТАЖ - парадный этаж в доме (обычно над цокольным этажом или полуподвалом).

БЕРСО - возведённый над дорогой в парке коридор с решётчатыми стенками и таким же перекрытием из дерева или металла, служащий основой для растительности, которая образует здесь большой сплошной тоннель (иногда с беседками на концах).

БЕСЕДКА - 1) небольшое крытое сооружение с крупными незастеклёнными проёмами, в парке или на берегу водоёма; 2) бельведер над кровлей здания.

БОГАДЕЛЬНЯ - приют для престарелых и нетрудоспособных людей.

БОЙНИЦА - небольшое вертикальное отверстие в башенной или крепостной стене для стрельбы.

БОЛЬШОЙ ОРДЕР - ордерная декорация с колоннами или пилястрами на высоту двух и более этажей или ярусов окон.

БРАНДМАУЭР - слегка выступающая над кровлей глухая кирпичная стена на стыке строений или внутри протяженного здания, препятствующая распространению огня при пожаре.

БРАТСКИЙ КОРПУС - монастырский корпус, в котором жили монахи.

БРИЛЛИАНТОВЫЙ РУСТ - 1) кладка из крупных одинаковых камней, у каждого из которых лицевая сторона отесана на четыре грани; 2) штукатурная или рисованная имитация такой кладки.

БРОВКА - декоративная рельефная дуга над проемом или нишей.

БРУСКОВЫЙ КИРПИЧ - прямоугольный кирпич, у которого длина каждой грани вдвое больше ширины.

БУСЫ - узкий декоративный лепной элемент, состоящий из шаров и продолговатых элементов.

БЫКИ - 1) промежуточные опоры моста; 2) деревянный или каменный контрфорс; 3) стропильная нога (наклонная опора кровли).

[В]

Вершины нет, есть путь к вершине, и в этом — высшая цель жизни, в этом источник недовольства собой и удовлетворение одновременно.

К. Танге, современный японский архитектор

ВАЗОН - декоративный элемент в виде вазы на ножке.

ВАЛИК - декоративная полочка небольшого выноса со скругленными ребрами или протяженный выступ полукруглого сечения.

ВАЛЬМА - плоский треугольный скат крыши, от карниза до венчающего конька.

ВАЛЬМОВАЯ КРОВЛЯ - покрытие с вальмами на торцах.

В ДВА СВЕТА - см. Двусветный.

ВЕЕРНАЯ ПЕРЕМЫЧКА, ВЕЕРНЫЙ ЗАМОК - завершение перемычки проема или ниши наложенными друг на друга трапециевидными клиньями.

ВЕНЕЦИАНСКОЕ ОКНО - см. Итальянское окно.

ВЕРАНДА - 1) открытая или застекленная галерея с крышей при доме; 2) садовая беседка больших размеров.

ВИМПЕРГ - щипец с очень крутыми скатами, завершающий портал либо наличник.

ВИТРАЖ - 1) заполнение проема композицией из разноцветных стекол; 2) застекление обширной поверхности с малозаметным переплетом.

ВОЛЮТА - декоративный элемент в виде спирального завитка.

ВОСЬМИЛОТКОВЫЙ СВОД - перекрытие восьмигранного объема смыкающимися лотками.

ВПЕРЕБЕЖКУ - размещение однородных элементов горизонтальными рядами в шахматном порядке.

ВПЕРЕВЯЗКУ - расположение кирпичей или камней в кладке горизонтальными рядами, при котором вертикальные швы в соседних рядах не совпадают.

ВТОРОЙ СВЕТ - второй от пола ряд проемов в помещении.

ВЫКРУЖКА - архитектурный профиль с вогнутой кривой в сечении.

ВЫПУСКНОЕ ОКНО (СЛУХОВОЕ ОКНО) - чердачное окно, выступающее вместе с боковыми стенками и своим покрытием из основного объема кровли.

[Г]

Градостроительство — это выражение жизни общества средствами архитектуры.

Ле Корбюзье (Шарль-Эдуард Жаннере-Гри), французский архитектор

ГАЛЕРЕЯ - 1) протяженный крытый проход с колоннадой; 2) обширный зал со

сплошным рядом больших окон в одной из продольных стен.

ГАРГУЛЬИ, ГАРГУЛИ - выступающие каменные желоба-водометы для стока воды с крыши, скульптурно оформленные в виде гротескных персонажей-чудовищ.

ГЕРМА - бюст на опоре прямоугольного сечения, обычно сужающейся книзу.

ГИРЛЯНДА - архитектурная декоративная деталь, изображающая плоды и цветы, перевитые лентой.

ГИРЬКА - декоративная подвеска к общей плите соседних арок.

ГЛАВА - купольное (реже многоскатное) завершение барабана в церковном здании.

ГЛУХОЙ - не имеющий сквозных отверстий в кладке или срубе.

ГОЛОСНИКИ - открытые внутрь церковного здания глиняные сосуды, вмурованные в кладку стен или сводов для облегчения конструкции и улучшения резонанса.

ГОЛЬЦЕМЕНТНАЯ КРОВЛЯ - покрытие из нескольких слоев бумаги или картона, уложенных по сплошной опалубке и склеенных составом, в котором главным компонентом служит каменноугольная смола.

ГОРЕЛЬЕФ - скульптурный рельеф, в котором изображение выступает из фона более чем на половину своего объема.

ГОРОДИЩЕ - окруженная оборонительными валами и рвом возвышенная территория древнего поселения.

ГОРОДКИ, ГОРОДЧАТЫЙ ФРИЗ (ПОЯС) - элемент фасадного декора в виде орнаментальной полосы с плоскими ступенчатыми зубцами по нижнему краю.

ГОСТИНАЯ - комната для приема гостей.

ГОСТИНЫЙ ДВОР - корпус или группа построек вместе с прилегающей территорией, предназначенные для хранения и продажи товаров (главным образом, готовых изделий).

ГОФРИРОВАННЫЕ СВОДЫ - опирающиеся на металлические балки параллельные кирпичные, обычно оштукатуренные, сводики лучкового профиля.

ГРАНЕНАЯ КОНХА - коробовый свод, плавно переходящий в перекрытие из трех или пяти лотков.

ГРАФЬЯ - заглубленный контурный рисунок, процарапанный по левкасу или штукатурке (для монументальной росписи, рисованной имитации кирпичной кладки и др.).

ГРЕБЕНЬ - ажурная полоса, поднимающаяся над коньком кровли.

ГРИЗАЙЛЬ - монохромная роспись, имитирующая барельеф или архитектурный декор.

ГРИФ - декоративный мотив в виде остроконечных листьев, соединяющих полулуну в базе колонны и угол плинта под ней.

ГРИФОН - крылатый лев с головой орла.

ГРОТ - парковое сооружение, символизирующее природную пещеру и украшенное внутри раковинами, морскими камнями и т. п.

ГРОТЕСК - орнамент растительных и геометрических мотивов, включающий фигурки людей и животных.

ГУЛЬБИЩЕ - открытая или крытая галерея, примыкающая к зданию с двух или трех сторон, часто на уровне второго этажа.

ГУРТ - 1) утолщение свода, выступающее ребром по его внешней или внутренней поверхности и соответствующее его направляющей либо диагональному сечению; 2) промежуточный карниз простого сечения и малого выноса; 3) простая деревянная или штукатурная окантовка проема.

ГУСЁК - архитектурный профиль, объединяющий горизонталь основания и кривую линию с умеренным изгибом, в котором верхняя часть вогнутая, а нижняя выпуклая.

ГУСЬКОВАЯ КРОВЛЯ - кровля с оборотным гуськом в сечении.

ГУТТЫ - см. Капли.

[Д]

Далеко не всегда можно определить, что является специфически новым в новых зданиях. Сами архитекторы переносят акцент с формы то на функцию, то на материалы, то на концепции пространства, то снова возвращаются назад.

Р. Бенэм, современный английский архитектор и теоретик архитектуры

ДВОРЕЦ - монументальное представительное здание, принадлежащее лицу из высших слоёв общества и предназначенное, в частности, для торжественных приёмов.

ДВУСВЕТНЫЙ (В ДВА СВЕТА) - объем с двумя рядами окон, не разделенными перекрытием в интерьере.

ДВУХМАРШЕВОЕ КРЫЛЬЦО - наружное крыльцо с двумя симметричными лестницами, прилегающими к фасадной стене.

ДЕАМБУЛЯТОРИЙ - галерея, огибающая алтарный выступ западно-христианского храма.

ДЕИСУСНЫЙ ЧИН - ярус иконостаса, в центре которого расположена икона с изображением Христа, а по сторонам — Богородицы, Иоанна Предтечи и других святых, обращенных к Христу в молитвенных позах.

ДЕКОР - система украшения сооружения фасада или интерьера.

ДЕНТИКУЛЫ, ДАНТИКЛЫ (ЗУБЧИКИ) - равномерно расположенные прямоугольные выступы, поддерживающие карниз или скаты фронтона.

ДОРИЧЕСКИЙ ОРДЕР - архитектурный ордер, для которого характерны сужающиеся кверху колонны без баз, обычно каннелированные, завершенные эхином и абакой, а также фриз с триглифами и метопами.

ДОХОДНЫЙ ДОМ - дом с квартирами и отдельными комнатами, сдаваемыми внаем.

ДЫМНИК - декоративное завершение дымовой трубы над кровлей.

ДЫНЬКА - шаровидное расширение ствола колонки, обычно разделенное на вертикальные дольки.

ДЬЯКОННИК - помещение, примыкающее с юга к основному объему алтаря, в котором хранятся облачения священнослужителей и церковная утварь.

[Е]

Есть очень живучие штампы. Таким штампом, например, является уподобление архитектора дирижеру, в это время как архитектор — это, прежде всего, композитор.

П. Ваго, французский архитектор

ЕНДОВА - впадина между выпуклыми поверхностями кровли.

ЕПАНЧА - крутая четырехскатная кровля с горизонтальным ребром наверху.

[Ж]

Живопись — искусство, на которое можно смотреть; скульптура — искусство, вокруг которого можно обойти; архитектура — искусство, сквозь которое можно пройти.

Д. Райс, американский артист цирка

ЖГУТ - украшение архитектурных элементов с косой порезкой или наклонными параллельными валиками.

ЖЕМЧУЖНИК - свойственный ионическому и коринфскому ордерам архитектурный декор в виде непрерывного ряда круглых или овальных бус, разделённых дисками, плоскость которых перпендикулярна осевой линии жемчужника.

ЖЕРТВЕННИК - примыкающее с севера к основному объёму алтаря помещение, в котором совершается начало литургии.

ЖИКОВИНА - фигурная дверная петля, вытянутая поперек дверного полотна.

ЖУРАВЕЦ - каждый из криволинейных элементов каркаса внутри церковной главы.

[З]

Зодчий не будет выразителем своей эпохи, если не воспользуется прогрессом современной ему техники во всей полноте. Архитектура — гармония науки и искусства.

А.В. Кузнецов, русский советский архитектор

ЗАВАЛИНКА - невысокая земляная насыпь, примыкающая снаружи к стенам избы.

ЗАКОМАРА - полукруглое или килевидное завершение прясел церковного здания, примерно соответствующее кривизне находящегося за ней свода.

ЗАМКОВЫЙ КАМЕНЬ, ЗАМОК - клинчатый камень в вершине арки либо имитирующий его декоративный элемент посередине перемычки наличника или проема.

ЗАПЛЕЧИКИ - горизонтальные выступы, симметрично примыкающие извне к основанию дуги или шипца в бровке.

ЗАУСЕНИЦЫ, ЗАУСЕНЦЫ - остроконечные загибы на железных полосах оконной решетки.

ЗВОН - ярус колокольной, имеющий арки или прямоугольные проемы для колоколов.

ЗЕМСКАЯ БОЛЬНИЦА, ШКОЛА - медицинское или учебное учреждение, созданное и финансируемое на средства земства — органа местного самоуправления (с 1864 г.).

ЗЕРКАЛО - гладкий участок на лицевой стороне печи или камина, поле плафона или крупной дверной филенки, а также обрамленный простенок.

ЗЕРКАЛЬНЫЙ СВОД - перекрытие с обширной горизонтальной поверхностью и плавным изгибом при переходе к стенам.

ЗИМНЯЯ ЦЕРКОВЬ (ТЕПЛАЯ ЦЕРКОВЬ) - отапливаемый храм, предназначенный для богослужения в холодное время года.

ЗОНТ - металлический навес (обычно на ажурных кронштейнах, с фризом либо с подзором по периметру) над входом или киотом.

ЗУБЧИКИ - см. Детникулы.

[И]

И пчела постройкой своих восковых ячеек посрамляет некоторых людей — архитекторов, но и самый плохой архитектор от наилучшей пчелы с самого начала отличается тем, что, прежде чем строить ячейку из воска, он уже построил ее в голове.

К. Маркс, немецкий философ

ИЗРАЗЕЦ - керамическая деталь, элемент облицовки и украшения стен зданий или печей с рисованным или рельефным изображением. На тыльной стороне имеет коробчатый выступ для сцепления с кладкой.

ИКОНОСТАС - преграда, отделяющая алтарь от основного пространства храма и включающая иконы в два яруса и более.

ИМПОСТ - 1) профилированная вставка между пятой арки и ее опорой; 2) поперечный брус в оконном переплете, отделяющий створки от неподвижной фрамуги; 3) вертикальная стойка, разделяющая оконный переплет на более узкие части.

ИНКРУСТАЦИЯ - вид декоративных изделий с узором и изображениями из кусочков разных материалов, врезанных в поверхность древесины или камня.

ИНТЕРКОЛУМНИЙ - интервал между соседними колоннами в портике или колоннаде.

ИНТЕРЬЕР - внутреннее пространство здания или помещения в здании.

ИОНИКА (ОВЫ) - орнамент с ритмичным размещением яйцевидных элементов в обрамлениях. Характерен для ионического и коринфского ордера.

ИОНИЧЕСКИЙ ОРДЕР - архитектурный ордер, для которого характерны каннелированные колонны с базами, увенчанные капителью в виде плавно соединенных между собой волют.

ИТАЛЬЯНСКИЙ ПАРК - террасный регулярный парк со скульптурами.

ИТАЛЬЯНСКОЕ ОКНО (ВЕНЕЦИАНСКОЕ ОКНО) - трехчастное прямоугольное или полуциркульное окно с более широкой средней частью.

[К]

Как бы техника не кичилась, ей никогда не достичь того храма, который она строит, и не перекричать застенчивый шепот Искусства.

К.С. Мельников, русский советский архитектор

КАБАНЧИК - облицовочная керамическая плитка, в пропорциях и размерах лицевой стороны имитирующая кирпич.

КАЛОРИФЕР - отопительное устройство для обогрева воздуха, благодаря его соприкосновению со стенками труб или иных каналов, по которым проходят горячие пар, газ или вода.

КАМИН - пристенная печь с открытым топливником, не имеющая дымооборотов.

КАННЕЛИРОВАННЫЙ - обработанный каннелюрами.

КАННЕЛЮРЫ - вертикальные желобки на поверхности ствола колонны или пилястры.

КАПИТАЛЬНАЯ СТЕНА - стена здания, воспринимающая нагрузку от перекрытий и иных конструкций верхнего этажа.

КАПИТЕЛЬ — венчающий элемент колонны или пилястры, отличающийся от основной части (ствола) более сложной формой и большей шириной.

КАПЛИ, КАПЕЛЬКИ (ГУТТЫ) — декоративные подвески в виде призм или усеченных конусов в основании триглифа, модульона и т.п.

КАРЕ - компоновка архитектурных объемов вокруг прямоугольного пространства.

КАРИАТИДА - колонна или кронштейн в виде женской фигуры.

КАРНИЗ - 1) протяженный выступ, завершающий стену либо членящий ее на ярусы или этажи; 2) венчающая часть антаблемента.

КАРТУШ - декоративный элемент в виде щита или свитка с закрученными краями.

КАСКАД ПРУДОВ, КАСКАДНЫЕ ПРУДЫ - система прудов, расположенных на разных уровнях и объединенных сквозным течением воды.

КАФЕЛЬ - керамическая плитка с глазурью (чаще одноцветной) для облицовки печей и стен.

КВАДР - крупный прямоугольный камень в фасадном декоре, отесанный с лицевой стороны в виде плоскости, пологой четырехгранной пирамиды или призмы.

КВАДРИФОЛИЙ - замкнутая симметричная фигура в виде четырех полукруглых, обращенных выпуклостью наружу.

КВАДРОВЫЙ РУСТ - декоративная обработка стены прямоугольными блоками, разделенными горизонтальными и вертикальными швами-желобками.

КЕЛЬИ - жилые помещения для монахов или монахинь, а также корпус этого назначения.

КЕССОН - углубление геометрической формы — элемент ритмичной декорировки внутренней поверхности перекрытия.

КИВОРИЙ - поддерживаемая колоннами сень над престолом, святым источником и т.п.

КИЛЕВИДНЫЙ - имеющий форму полукруга или полуовала с заострением над серединой дуги.

КИОТ - 1) углубление в стене для иконы; 2) застекленная рама-шкафчик для крупной иконы.

КЛАДКА - кирпичи либо камни, соединенные в определенном порядке с помощью связующего раствора.

КЛЕЕВЫЕ КРАСКИ - краски на основе водных растворов казеина или крахмала, создающие матовую поверхность.

КЛЕЙМО - рельефный оттиск условного знака (чаще буквенного, реже изобразительно-символического или цифрового) на кирпичах или металлических изделиях.

КОЛОННА - отдельно стоящая опора в виде столба.

КОНСОЛЬ - кронштейн, служащий для поддержания выноса карниза, навеса, крылец, балкона.

КРОНШТЕЙН - консоль, имеющая декоративно-художественное оформление.

[Л]

Любое образное решение, даже основанное на рациональном подходе, должно проходить через эмоцию архитектора, чтобы вызвать ответную эмоцию у зрителя.

К. С. Мельников, русский советский архитектор

ЛАБАЗ - помещение для торговли зерном или мукой.

ЛАСТОЧКИН ХВОСТ - форма зубцов крепостной стены с остроконечным раздвоением верха от середины в стороны.

ЛАТИНСКИЙ КРЕСТ - четырехконечный крест, у которого верхняя и боковые ветви равны, а нижняя значительно длиннее.

ЛЕВКАС - грунтовка из смеси клея и мела, применявшаяся в иконописи и как основа позолоты в декоративной резьбе.

ЛЕЖАЧИЕ (окна, ниши, филенки) - имеющие прямоугольную, граненую либо овальную форму, у которой ширина явно больше высоты.

ЛЕКАЛЬНЫЙ КИРПИЧ - кирпич усложненной формы с криволинейными участками внешнего контура.

ЛЕНТОЧНОЕ ОСТЕКЛЕНИЕ - характерные для конструктивизма окна, примыкающие одно к другому почти без разграничений и объединенные на фасаде в протяженные полосы.

ЛЕПНИНА - рельефные архитектурные украшения из алебаstra или бетона.

ЛЕТНЯЯ ЦЕРКОВЬ (ХОЛОДНАЯ ЦЕРКОВЬ) - храм, не имеющий отопления и предназначенный для богослужения в теплое время года.

ЛИЦЕВАЯ КЛАДКА - аккуратная кирпичная кладка, рассчитанная на восприятие ее в естественном виде - без штукатурки, обмазки, побелки и пр.

ЛОДЖИЯ - открытое наружу помещение с перекрытием, отделенное от окружающего пространства колоннадой, аркадой, парапетом или балюстрадой.

ЛОЖОК - наиболее вытянутая, средняя по величине грань брускового кирпича.

ЛОПАТКА - вертикальный ленточный выступ стены без базы и капители, разделяющий или ограничивающий фасадную поверхность.

ЛОПАТКА ОГИБАЮЩАЯ - выступающий из плоскости стены угловой архитектурный элемент; образован смыкающимися лопатками, расположенными на флангах соседних граней объема.

ЛОТКОВЫЙ СВОД - свод, состоящий из лотков, с передачей распора на стены.

ЛОТОК - равнобедренный треугольный участок цилиндрической поверхности, опирающийся на горизонталь.

ЛУКОВИЧНАЯ ГЛАВКА, ЛУКОВИЦА - форма покрытия церковной главы, напоминающая силуэтом луковицу.

ЛУЧКОВЫЙ - ограниченный небольшой дугой значительно меньше половины окружности.

ЛЮКАРНА - световой проем в наклонном или сводчатом перекрытии, имеющий вертикальную лицевую плоскость.

ЛЮНЕТ - 1) полукруглый участок стены непосредственно под огибающим ее сводом; 2) большое полукруглое окно непосредственно над прямоугольным проемом; 3) четырехстороннее укрепление, открытое с тыла, а спереди защищенное валами и рвами.

[М]

Мой лозунг — новая свободная форма, закономерное ее образование, учет ее художественного значения для современного человека.

И.А. Голосов, русский советский архитектор

МАГАЗЕЙН - казенный продовольственный (соляной, хлебный, винный) склад.

МАЙОЛИКА - покрытое глазурью керамическое изделие или облицовочная плитка.

МАКОВИЧНАЯ ГЛАВКА, МАКОВКА - форма церковной главы, близкая луковичной, но менее расширяющаяся над барабаном в ее основании.

МАНСАРДА - жилое помещение под крутой кровлей, которая у верхнего обреза окон образует перелом и становится полой.

МАСКА, МАСКАРОН - включенное в архитектурный декор рельефное изображение львиной морды, человеческого лица, мифического существа.

МАШИКУЛИ - нависающие над стеной наклонные проемы для ведения обстрела и литья смолы на осаждающих.

МЕАНДР - орнамент в виде непрерывной линии с Г-образными изломами.

МЕДАЛЬОН - рельефное или живописное изображение в круглом либо овальном обрамлении.

МЕЗОНИН - неполный верхний этаж над средней частью дома.

МЕНАЖЕРИЯ — небольшое сооружение для птиц, обычно на берегу водоема в парке.

МЕТЛАХСКАЯ ПЛИТКА - штучный материал для настилки полов — плитки из обожженной прессованной глины с окрашенным верхним слоем.

МЕТОПЫ - близкие к квадрату элементы дорического фриза, чередующиеся с триглифами.

МИХРАБ - молитвенная ниша в мечети, обращенная в сторону Мекки.

МНОГООБЛОМНЫЙ, МНОГОПРОФИЛЬНЫЙ - имеющий в сечении несколько уступов и изгибов.

МОДУЛЬОН, МОДИЛЬОН - кронштейн в форме завитка с листом аканта, поддерживающий выносную плиту карниза.

МОНАСТЫРСКИЙ СВОД - сомкнутый свод с распалубками в основании.

МОНЬЕ СВОДЫ - опирающиеся на металлические балки параллельные железобетонные сводики лучкового профиля.

МУРАВЛЕННЫЙ - покрытый зеленой глазурью.

МУТУЛЫ - крупные прямоугольные плитки, равномерно расположенные на нижней поверхности выносного элемента в дорическом карнизе.

МУФТА - массивный декоративный элемент круглой, квадратной или многоугольной формы, охватывающий ствол колонны либо пилястры.

[Н]

Наибольшей похвалы заслуживает тот архитектор, который умеет соединить в постройке красоту с удобством для жизни.

Д.Л. Бернини, итальянский архитектор

НАКЛАДКА - декоративный рельефный выступ в виде плоской доски, окруженной со всех сторон фоном стены.

НАЛИЧНИК - обрамление проема или ниши.

НАЛИЧНИК РАМОЧНЫЙ - замкнутое обрамление проема, имеющее одинаковое сечение на всех участках.

НАРОДНОЕ УЧИЛИЩЕ - начальное городское учебное заведение, главным образом, для детей мещан и купцов.

НАРТЕКС - западный притвор в ширину церковного здания.

НАЩЕЛЬНИК - узкий изразец, закрывающий шов на стыке граней.

НЕКРОПОЛЬ - комплекс погребений с художественными надгробиями.

НЕФ - элемент пространства базилики, вытянутый вдоль ее главной оси и ограничен.

НИША - углубление в стене.

НОЧЛЕЖНЫЙ ДОМ - заведение для временного пребывания бедняков (обычно на ночное время).

[О]

Образование архитектора заканчивается тогда, когда он в последний раз кладет свой карандаш.

Ф.Л. Райт, американский архитектор

ОБВЯЗКА - составная рама оконного или дверного проема, заполняемая другими элементами (горбыльки, филенки).

ОБЕЛИСК - вертикальный монумент в виде очень узкой пирамиды (обычно четырехгранной)

ОБМАЗКА - тонкое покрытие кирпичной кладки известковым или цементным раствором, сквозь который проступает ее рисунок.

ОБРАЗЦОВЫЙ ПРОЕКТ - предназначенный для многократного использования и рекомендованный центральным государственным органом.

ОБРАТНЫЙ ГУСЁК - архитектурный профиль, объединяющий горизонталь основания и кривую линию с умеренным изгибом, в котором нижняя часть вогнутая, а верхняя выпуклая.

ОВЫ - см. Ионика.

ОРАНЖЕРЕЯ - постройка со сплошным остеклением стен и потолка, предназначенная для выращивания растений, которым природные условия данной местности неблагоприятны из-за низких температур воздуха и грунта, а также недостаточного освещения.

ОРДЕР - система архитектурных форм в строгой пропорциональной взаимосвязи, усиливающая выразительность стоечно-балочной конструкции или ее имитации (см. дорический, ионический, коринфский, композитный, тосканский ордер).

[Ш]

Подводя итоги всему, что сделано Россией в области искусства, приходишь к выводу, что это преимущественно страна зодчих. Чутье пропорций, понимание силуэта, декоративный инстинкт, изобразительность форм — словом, все архитектурные добродетели встречаются на протяжении русской истории так постоянно и так повсеместно, что наводят на мысль об исключительной архитектурной одаренности русского народа.

И.Э. Грабарь, русский живописец, искусствовед

ПАВИЛЬОН - небольшая парковая постройка с крупными остекленными проемами.

ПАДУГА - сопряжение между стеной и горизонтальной частью перекрытия, имеющая в сечении четверть окружности.

ПАКГАУЗ - склад товаров или запасов (обычно при железнодорожной станции либо таможене).

ПАЛАТКА - небольшое бесстолпное помещение, обычно перекрытое сводом, а также постройка, в которой оно занимает главное место.

ПАЛЬМЕТТА - декоративный мотив в виде многолопастного пальмового листа.

ПАНДУС - наклонный, не имеющий ступеней въезд, проход.

ПАПЕРТЬ - широкое крыльцо или галерея перед входом в церковь.

ПАРАПЕТ - сплошное невысокое ограждение по краю крыши, балкона, лестницы, моста.

ПАРТЕР - открытый участок регулярного парка, включающий газоны, цветники, невысокий декоративный кустарник.

ПАРУС - конструктивный элемент при переходе от четырехгранного объема к цилиндрическому. Имеет вид сферического треугольника, обращенного острием вниз, а дугой в горизонтальной плоскости — вверх.

ПАРУС ПЛОСКИЙ - обращенный острием вниз наклонный треугольник при переходе от четверика к восьмерику.

ПАРУСНЫЙ СВОД - покрытие в виде полусферы, усеченной по сторонам плоскостями стен.

ПЕЙЗАЖНЫЙ ПАРК (АНГЛИЙСКИЙ ПАРК) - парк со свободной планировкой и компоновкой насаждений, имитирующий природу.

ПЕРГОЛА - парковое сооружение в виде беседки или коридора со сквозным каркасом, увитым зеленью.

ПЕРЕМЫЧКА - верхний обрез проема или ниши.

ПЕРСПЕКТИВНЫЙ (портал, наличник, архивольт) - имеющий уходящие в глубину уступы.

ПЕЧУРА - небольшая ниша на внутренней поверхности стены в древнерусском каменном здании, игравшая роль встроенного шкафчика.

ПИЛА - фриз (в первом значении) из нескольких рядов кирпичей с напуском, положенных плашмя под углом к поверхности фасада.

ПИЛОН - массивный граненый устой.

ПИЛЯСТРА - гладкий, каннелированный или филенчатый прямоугольный выступ на стене, имеющий базу и капитель.

ПИНАКЛЬ - небольшая декоративная башенка, завершающая карниз, наличник и т.д.

ПЛАФОН - горизонтальная часть перекрытия, украшенная росписью или лепниной.

ПЛАХА - половина бревна, распиленного или расколотого вдоль пополам.

ПЛИНТ - квадратная плита в основании базы колонны.

ПОДВЫШЕНИЕ - расположение центра свода (или арки) над уровнем пят.

ПОДИУМ - высокий постамент прямоугольного здания с лестницей на торцовой стороне.

ПОД КОЛОКОЛЫ (храм) - культовое сооружение с ярусом звона на главной вертикальной оси.

ПОДПОРНАЯ СТЕНКА - строительная конструкция, противостоящая напору грунта.

ПОДПРУЖНАЯ АРКА - арка, поддерживающая свод.

ПОДРЕЗКА ШВОВ - обработка швов в каменной кладке — удаление избытка раствора таким образом, что шов приобретает вид полоски, заходящей одним краем вглубь кладки (одинарная подрезка), либо излома, параллельного рядам кладки (двусторонняя, или двойная подрезка).

ПОДСТАВ - выступающая из стены, пилона или столба металлическая консоль для навески оконных ставен, полотнищ дверей и ворот.

ПОДСТУПЕНОК - лицевая вертикальная поверхность ступени.

ПОДШИВНОЙ ПОТОЛОК - потолок, прибитый снизу к балкам.

ПОД ШУБУ - обработка стены штукатурным набрызгом, создающая мелкобугристую поверхность.

ПОЛЗУЧАЯ АРКА - арка с пятами на разных уровнях.

ПОЛОЧКА - узкий горизонтальный выступ прямоугольного сечения.

ПОЛУВАЛ - горизонтальный выступ полукруглого сечения.

ПОЛУВАЛЬМА - невысокий трапециевидный скат кровли в средней части торцового фасада с двускатным верхом или укороченный треугольный скат над торцовой стеной, спускающийся от конька кровли.

ПОЛУГЛАВИЕ - полукруглое завершение средней части внешней стены храма.

ПОЛУКАМЕННОЕ ЗДАНИЕ - постройка, у которой нижний этаж каменный либо кирпичный, а верхний деревянный.

ПОЛУКОЛОННА - колонна, наполовину выступающая из стены.

ПОЛУЛОТКОВЫЙ СВОД - коробовый или цилиндрический свод с лотком на торце.

ПОЛУНАЛИЧНИК - рельефный декоративный элемент, огибающий верхнюю часть проема.

ПОЛУСОЛНЦЕ - декоративный мотив в виде полукруглого веера.

ПОЛУФРОНТОН - фронтон с прерванной посередине горизонталью основания.

ПОЛУЯРУС - значительно уступающий по высоте другим ярусам данного сооружения.

ПОМЕСТЬЕ - дворянское владение с жилыми и хозяйственными постройками, огородом, садом и парком.

ПОРЕБРИК - орнаментальный фриз (во втором значении), образованный рядом кирпичей, положенных плашмя или на ребро под углом к поверхности стены.

ПОРТАЛ - декоративное обрамление дверного проема.

ПОРТИК - композиция на фасаде здания, образованная колоннами, полуколоннами или пилястрами, несущими антаблемент и, как правило, фронтон.

ПОЯС - см. Городки.

ПРЕСТОЛ - неподвижный четырехугольный стол в центре алтаря, покрытый тканями с религиозной символикой.

ПРИДЕЛ - дополнительный храм со своим престолом и иконостасом, примыкающий к основному зданию или включенный в его объем.

ПРИСУТСТВЕННЫЕ МЕСТА - комплекс государственных административных учреждений в городах Российской империи.

ПРИТВОР - закрытое помещение перед входом в храм или трапезную.

ПРОДУХИ - небольшие проемы в кладке для естественного проветривания подвала или чердака.

ПРОПИЛЕИ - обрамление парадного входа параллельными колоннадами.

ПРОСЕЧНОЕ ЖЕЛЕЗО - железная полоса со сквозными отверстиями, образующими ажурный рисунок и полученными с помощью заостренного ударного инструмента.

ПРОСТУПЬ - горизонтальная поверхность ступени.

ПРОФИЛИРОВАННЫЙ - имеющий постоянное поперечное сечение, ограниченное дугами и отрезками прямых.

ПРЯСЛО - 1) участок стены древнерусского каменного сооружения, ограниченный по сторонам вертикальными элементами (лопатками, пилястрами, полуколоннами) или башнями; 2) участок ограды между двумя столбами или стойками.

ПУТТИ - характерное для итальянского Ренессанса изображение детей-ангелочков.

ПЬЕДЕСТАЛ - художественно оформленный постамент.

ПЯТА - нижний уровень изгиба арки или свода.

ПЯТИГЛАВИЕ - завершение основного объема церковного здания пятью главами.

[P]

Род строительства, который мы можем назвать сегодня архитектурой, — это строительство, в которое входят человеческие мысли и чувства, чтобы создать высокую гармонию и подлинную значительность сооружения как целого. Кров и утилитарность никогда сами по себе не были достаточны. Здание было высшим продуктом человеческого духа.

Ф.Л. Райт, американский архитектор

РАЗОРВАННЫЙ ФРОНТОН - треугольный или фигурный фронтон, у которого для декоративного эффекта прерваны скаты.

РАКОВИНА - веерообразное заполнение тимпана, закомары или полукруглого верха ниши.

РАШПОРТ - повторяющийся элемент орнамента.

РАСКРЕПОВКА - прямоугольный выступ протяженного горизонтального элемента.

РАСПАЛУБКА - 1) выпуклый равнобедренный треугольный участок цилиндрической поверхности с дугообразным основанием, опирающимся на две точки; 2) малый свод с треугольной, стрельчатой, параболической пятиугольной или прямоугольной проекцией, врезанный в основной свод помещения над проемом.

РАССТЕКЛОВКА - расчленение окна на застекленные участки.

РЕГУЛЯРНЫЙ - основанный на симметрии геометрических построений.

РЕГУЛЯРНЫЙ ПАРК - см. Французский парк.

РЕЗОНАТОР - отверстие над аркой звона, увеличивающее силу и продолжительность звучания колоколов.

РЕКРЕАЦИЯ - помещение для отдыха учащихся в перерыве между занятиями.

РЕПЬИ - металлические розетки с округлыми или звездчатыми лепестками, закрепленные на пересечении полос в кованных дверях или прутьев в решетках.

РИЗАЛИТ - выступающая часть фасада (обычно прямоугольная в плане), один из существенных элементов его композиции.

РИЗНИЦА - помещение в церкви или монастыре, предназначенное для хранения облачений и церковной утвари, а также отдельное здание того же назначения.

РОЗЕТКА - декоративный мотив в виде круглого цветка.

РОТОНДА - круглый в плане крупный объем, обычно завершенный куполом.
РУКАВ - каждое из четырех ответвлений крестообразной планировки и соответствующий ему архитектурный объем.
РУСТ - повторяющийся элемент рустовки.
РУСТОВКА - декоративная обработка стен, имитирующая кладку из крупных камней или в виде рельефно выступающих над фоном горизонтальных полос.

[С]

Стилей может быть множество бесконечное, логика архитектуры — одна. Она основана на неизменных законах архитектоники, законах сжатия, трения и растяжения, которые также неизменны, как законы тяготения или законы роста.

И. В. Жолтовский, российский советский архитектор

САМЦОВЫЙ ФРОНТОН - бревенчатый щипец, поддерживающий продольные балки крыши.
САНДРИК - небольшой карниз или фронтон, расположенный над проемом или нишей.
СВЕТОВОЕ КОЛЬЦО - круглое или многоугольное отверстие в верхней части перекрытия, пропускающее свет в интерьер через окна барабана.
СВЕТОВОЙ БАРАБАН - барабан с окнами, пропускающими свет в интерьер.
СВОД - криволинейное перекрытие, передающее на основание нагрузку и распор (, см. зеркальный, крестовый, коробовый, лотковый, сомкнутый и др. своды; конха, скупья).
СВЯТЫЕ ВОРОТА - главный вход в монастырь или на территорию церкви, обычно отмеченный иконой в киоте.
СЕГМЕНТНОЕ ОКНО - окно в виде части круга, значительно меньше, чем половина последнего.
СЕНИ - помещение в гражданской постройке, соединяющее вход с комнатами либо с передней.
СЕНЬ - нарядно оформленный навес над алтарем, тронем и т.п.
СЕРЛИАНА - разновидность итальянского окна с арочной средней частью, превышающей по высоте и ширине боковые проемы, иногда с полуколоннами или пилястрами в простенках, несущими архивольт.
СЕРЬГИ, СЕРЕЖКИ - украшение наличника в виде треугольных подвесок к его боковым выступам - ушам.
СЕСТРИНСКИЙ КОРПУС - монастырский корпус, в котором жили монахини.
СКУФЬЯ - свод в виде пологого шарового сегмента.
СЛУХИ - проемы в шатре колокольни.
СЛУХОВОЕ ОКНО - см. Выпускное окно.
СМАЛЬТА - кусочки цветного непрозрачного стекла для мозаики.
СМЕШАННОЕ СТРОЕНИЕ - постройка, несущие конструкции которой сделаны из разнородных материалов.
СОБОР - главный храм в городе или монастыре.
СОЛЕЯ - небольшое протяженное возвышение, ступень перед иконостасом.

СОЛЯРНЫЙ ЗНАК - изображение солнца в виде диска, равномерно разделенного на сектора.

СОМКНУТЫЙ СВОД - свод из четырех или восьми лотков, передающий распор на стены.

С ОСТАТКОМ - соединение бревен или брусьев в углах сруба с выходом их концов за плоскость стены.

СРЕДОКРЕСТИЕ - ядро крестообразного в плане культового здания, обычно акцентированное в объемной композиции.

СТЕЛА - установленная вертикально мемориальная или надгробная каменная плита.

СТИЛОБАТ - верхняя плоскость ступенчатого основания архитектурного сооружения или монумента.

СТОЛП (СТОЛБ) - 1) массивная опора; 2) вертикальное сооружение с малорасчлененными внешними стенами.

СТРЕЛЬЧАТЫЙ - имеющий сверху заострение, образованное пересечением двух симметричных дуг.

СТРОПИЛА - образующие основу кровли наклонные бревна или брусья, соединенные сверху под углом, а внизу опирающиеся на стену.

СТУПЕНЧАТЫЙ ТРОМП - троп в виде двух или более арок, расположенных одна под другой.

[Т]

ТРИ элементарные формы, а именно — столб, перекладина и арка. Они и есть те три, те всего лишь три буквы, из которых разрослось Искусство Архитектуры — язык столь великий и превосходный, что Человек из поколения в поколение выражает с его помощью меняющийся поток мыслей.

Л. Г. Салливен, американский архитектор

ТАМБУР - небольшое помещение со вторыми дверями у входа в здание; служит для сохранения тепла.

ТЕЛАМОН - см. Атлант.

ТЕПЛАЯ ЦЕРКОВЬ - см. Зимняя церковь.

ТЕНИЯ - венчающая полочка архитрава в дорическом ордере.

ТИМΠΑН - ограниченное выступающим краем поле фронтона, щипца или закомары.

ТОПИАРНОЕ ИСКУССТВО - фигурная стрижка деревьев и кустарников в регулярном парке.

ТОСКАНСКИЙ ОРДЕР - модификация дорического ордера, для которой характерны базы под колоннами или отсутствие каннелюр.

ТРАНСЕПТ - поперечный неф перед алтарем в базилике.

ТРАПЕЗНАЯ - 1) столовая палата в монастыре; 2) часть культового здания, примыкающая с запада к главному объему и нередко включающая зимнюю (теплую) церковь.

ТРЕХЛОПАСТНАЯ АРКА - декоративный элемент в виде трех дуг, средняя из которых опирается на концы боковых.

ТРЕХЧЕТВЕРТНАЯ КОЛОННА - колонна, ствол которой более чем наполовину выступает из стены.

ТРИБУН - глухое основание барабана, имеющее большой поперечник.

ТРИГЛИФЫ - чередующиеся с метопами элементы дорического фриза, имеющие вид квадрата или прямоугольника с вертикальными желобками.

ТРИУМФАЛЬНАЯ АРКА - парадное сооружение с проездной аркой по оси.

ТРИФОЛИЙ - замкнутая симметричная фигура в виде трех полукружий одинакового радиуса, обращенных выпуклостью наружу.

ТРОМП - конструктивный элемент при переходе от четырехгранного объема к восьмигранному. Имеет вид арки с конической внутренней поверхностью.

ТУМБА - низкий столб без нагрузки (например, между звеньями решетки).

ТЫЧОК - наименьшая грань брускового кирпича.

ТЯБЛОВЫЙ ИКОНОСТАС - иконостас, в котором ряды икон разделяются тяблами - брусками с заделанными в стены храма концами.

ТЯГА - штукатурный или деревянный профилированный выступ с одинаковым поперечным сечением.

[У]

Увидеть архитектуру по проектам то же, что услышать музыку по нотам.

К. С. Мельников, русский советский архитектор

УЗОРОЧЬЕ - резное украшение различными приемами (аркатура, бегунец, поребрик, рельеф) стен, наличников, колонок.

УСАДЬБА - комплекс жилых, хозяйственных, парковых и других построек, объединенный одним земельным участком.

УСЫПАЛЬНИЦА - склеп или гробница для погребения лиц, объединенных родством.

УТЕРМАРКОВСКАЯ ПЕЧЬ - обшитая железом кирпичная печь (обычно в виде высокого цилиндра). Появилась в России с 1820-х гг.

УШИ, УШКИ - криволинейные или прямоугольные выступы по сторонам верхней (иногда и нижней) части наличника.

[Ф]

Форма и функция едины; отсюда следует, что функциональное назначение и композиция здания едины. Они интегральны.

Ф.Л. Райт, американский архитектор

ФАРТУК - декоративный элемент наличника, расположенный на его оси под подоконником.

ФАСЦИИ - три гладкие, слегка выступающие одна на другую полосы, на которые членится архитрав в ионическом и коринфском ордерах.

ФАХВЕРК - каркас стен, состоящий из вертикальных, горизонтальных и наклонных брусьев, просветы между которыми заполняются глиной, камнем, кирпичом.

ФЕРМА - конструктивный элемент перекрытия или моста, состоящий из брусьев либо стержней, которые скрепляются по углам и в местах пересечений.

ФЕСТОН - лепное украшение в виде зубчатого или волнистого узора, гирлянды.

ФИЛЁНКА - 1) средняя вставная часть дверного полотна; 2) обрамленный или заглубленный глухой участок фасада, панели, имеющий форму прямоугольника или близкую к нему.

ФИЛЁНЧАТЫЙ - элемент, имеющий прямоугольные заглубления почти по всей лицевой поверхности (например, филёнчатая пилястра).

ФЛИГЕЛЬ - жилое или хозяйственное строение, примыкающее к главному зданию или расположенное поблизости.

ФОНАРЬ, ФОНАРИК - 1) нависающий граненый выступ здания, имеющий крупные окна на каждой грани; 2) повышенная часть кровли, включающая застекленные проемы для освещения интерьера.

ФРАМУГА - неподвижная либо откидная застекленная рама над основной частью двери или окна.

ФРАНЦУЗСКИЙ ПАРК (РЕГУЛЯРНЫЙ ПАРК) - парковый ансамбль с геометрической чёткостью как в планировке, так и в объёмах насаждений.

ФРИЗ - 1) средняя часть антаблемента; 2) декоративная горизонтальная полоса.

ФРОНТОН - треугольное, полукруглое, лучковое либо фигурное завершение стены или наличника, ограниченное в основании карнизом.

ФУСТ - ствол колонны.

[X]

...художник ощущает огромное удовольствие от самого процесса творчества, которое, бесспорно, относится к числу наивысших наслаждений, доступных человеку.

А. Стендаль, французский писатель

ХЕРУВИМ - декоративный мотив, подразумевает изображение детей с ангельскими крылышками или просто детской головки.

ХОЛЛ - большое помещение для ожидания или отдыха.

ХОЛОДНАЯ ЦЕРКОВЬ - см. Летняя церковь.

ХОРЫ - балкон, галерея или лоджия внутри парадного зала или в церкви.

[Ц]

...три вещи, без которых ни одно здание не может заслужить одобрения: это польза, или удобство, долговечность и красота.

А. Палладио, итальянский архитектор

ЦАРСКИЕ ВРАТА - средние двери иконостаса, ведущие к алтарному престолу.

ЦИЛИНДРИЧЕСКИЙ СВОД - протяженный свод с сечением в половину окружности.

ЦОКОЛЬ - протяженный выступ в основании сооружения, по высоте примерно соответствующий уровню пола в нижнем этаже.

[Ч]

Чудеса делает техника. Чудеса должны быть сделаны в архитектуре. Чудеса древних были построены рабским трудом масс и главное в них — количество труда. В пространстве витающие архитектурные чудеса современности построены будут искусством плюс умом и главное в них будет количество ума. Пространство, а не камень — материал архитектуры.

И. А. Ладовский, русский советский архитектор

ЧАСОВНЯ - небольшое культовое сооружение с иконами, без алтаря.

ЧАЙТЬЯ - буддийский пещерный храм-молельня в Индии, служащий для поклонения расположенной внутри ступе.

ЧЕРДАК - нежилое и неотапливаемое помещение под скатной крышей.

ЧЕТВЕРИК - прямоугольный в плане объем (термин обычно применяется к культовым постройкам).

ЧЕТВЕРТНОЙ ВАЛ - протяженный выступ с сечением в четверть круга.

ЧИН - горизонтальный ряд икон в иконостасе.

[Ш]

Изучение прошлого полезно, необходимо, но при условии, чтобы из него извлекались скорее принципы, чем архитектурные формы.

Виоле ле Дюк, французский теоретик архитектуры

ШАЛЕ - сельский домик в альпийской Швейцарии, обычно деревянный; 2) небольшой загородный дом, дача-особняк.

ШАТЕР - пирамидальное покрытие с крутыми скатами.

ШЕДОВАЯ КРОВЛЯ - характерная для фабрично-заводского строительства система параллельных односкатных кровель над длинными наклонными или отвесными стенками из застекленных переплетов.

ШЕЛЫГА - вершина свода или арки при виде снизу.

ШЕЯ (ШЕЙКА) - глухое круглое или граненое основание главы, имеющей более крупный поперечник.

ШИРИНКА - декоративный элемент в виде заглубленного прямоугольника или квадрата с уступчатым или профилированным обрамлением.

ШОВ - прослойка связующего раствора между соседними кирпичами в кладке.

ШПИАТР - сплав цинка и олова, употребляемый для отливок скульптуры, фасадного декора, подсвечников и т.д.

ШПИЛЬ - узкое вертикальное завершение зданий в виде сильно вытянутого вверх конуса или пирамиды. Обычно дополнен флагом, резным изображением или небольшой скульптурой.

ШТУК - смесь извести и толченого мрамора, применяемая для изготовления лепного декора.

ШТУЧНЫЙ ПОЛ - наборный паркет.

ШУТИХА - садово-парковый фонтан с комическим сюрпризом.

[Щ]

ЩЕКОВАЯ РАСПАЛУБКА - пологая распалубка (во втором значении) с параллельными вертикальными плоскостями в основании.

ЩИПЕЦ - симметричная двускатная верхняя часть стены, продолжающая без выступов ее основную плоскость.

ЩЕПНОЙ РЯД - торговые лавки для продажи деревянных изделий (посуды, игрушек, поставцов).

ЩИТОВАЯ ДВЕРЬ - деревянная дверь из вертикальных досок, без филенок.

[Э]

Архитектура — это не просто инженерное ремесло, а своеобразная манифестация духа, воображения и поэзии.

О. Нимейер, бразильский архитектор

ЭДИКУЛА - художественно оформленная ниша.

ЭКСЕДРА - большая арочная ниша с дугообразным планом.

ЭНТАЗИС - незначительное плавное расширение ствола колонны в его нижней половине, создающее впечатление упругости опоры.

ЭПИСТИЛЬ (ЭПИСТИЛИЙ) - см. Архитрав.

ЭРКЕР - освещаемая окнами часть помещения, выступающая за плоскость фасада.

ЭХИН - основная часть капители в дорическом ордере, имеющая вид диска со скругленным ребром. Располагается между стволом колонны и абакой.

[Я]

Я требую от архитектурного сооружения того же, что и от человека: искренности и внутренней правдивости, и только с этим связаны для меня все качества архитектуры.

Ф.Л. Райт, американский архитектор

ЯБЛОКО - сфера под венчающим храм крестом, а также под металлическим прапором или фигурой на башне.

ЯЗЫЧКИ - расположенные в частом ритме узкие ступенчатые кронштейны (обычно кирпичные), поддерживающие карниз.

ЯРУС - горизонтальный элемент композиции с четкими границами сверху и снизу.

2 Словарь терминов деревянной архитектуры

[Б]

БАБКА (СТРЕКАЛО) - столбик между стропилами, который спускается от их стыка и поддерживает горизонтальную затяжку.

БЕГУНЕЦ - геометрический орнамент в стене, в виде горизонтального ряда треугольных впадин, попеременно обращенных острием вниз и вверх.

БЕЗ ОСТАТКА - см. Рубка в лапу.

БОЧКА - 1) крыша в виде полуцилиндра с повышенным и заостренным килевидным верхом, образующая на фасаде фронтоны; 2) форма кровли в виде неполного отсеченного снизу цилиндра с повышенным и заостренным верхом.

БОЧКА КРЕЩАТАЯ - пересечение двух бочек или бочки с прямоугольным силуэтом.

БРЕВНО - срубленное и очищенное от коры и сучьев дерево, его нижняя часть - комель, верхняя - отруб. Толщина бревна всегда измеряется по отрубам.

БРУС - 1) бревно, отесанное или опиленное с четырех сторон; бывает квадратного или прямоугольного сечения; 2) брус, имеющий по всей длине острые ребра, называется чистым; 3) брус, имеющий по всей длине неострые ребра, называется обзолным.

БРУС ПОДСТРОПИЛЬНЫЙ - брус, уложенный горизонтально и по всей длине опирающийся и закрепленный в сплошном сечении в кладке стены (мауэрлат) или на стойках по балкам.

[В]

ВЕЖА - сторожевая наблюдательная башня в крепости.

ВЕНЕЦ - замкнутый горизонтальный ряд бревен или брусьев в срубе.

ВЕРЕЯ - столб, на который навешивалось полотнище ворот (часто резное).

ВЕТРЕНИЦА - резная вертикальная доска, закрывающая стык двух причелин.

ВЗВОЗ - наклонный деревянный помост для въезда на второй этаж хозяйственного двора в северном типе избы.

В ОДНУ СВЯЗЬ - тип русской избы, при котором два жилых помещения объединяются сенями.

ВОДОТОЧНИКИ (ПОТОКИ) - длинные большого диаметра долбленные желоба с большими выпусками за пределы свесов фронтонов.

ВОСЬМЕРИК - восьмигранный объем.

ВОСЬМЕРИК НА ЧЕТВЕРИКЕ - композиционный прием возведения восьмигранного объема на четырехгранном.

ВСХОДНЯ - доска с набитыми поперек планками. Используется в качестве лестницы, например, в шатрах.

ВЫКЛАДКА - архитектурный декор щипца, выложенный отдельными дощечками.

ВЫПУСКИ - бревна, концы которых выступают за пределы внешней плоскости стены и служат опорой для свесов галерей, кровель, площадки висячих крылец.

[Г]

ГЛАВА ГРИБОВИДНАЯ - завершение с утолщенным шаровым сегментом.

ГЛАВА ГРУШЕВИДНАЯ - завершение, имеющее чуть выше основания пучину, переходящую в плавное сужение кверху.

ГЛАВА ЛУКОВИЧНАЯ - форма покрытия с сильно поднятым заостренным верхом. Бока имеют большой вынос в сторону - пучину, превышающий радиус несущего ее барабана.

ГЛАВА МАКОВИЧНАЯ - форма близка к сфере, но имеет приподнятый и заостренный верх.

ГЛАВА ШАРОВИДНАЯ - завершение, покоящееся, как правило, на глухом квадратном или цилиндрическом постаменте.

ГЛАВА ШЛЕМОВИДНАЯ - полусфера с вершиной, оттянутой вверх.

ГЛАВКА - кровля купола над барабаном.

ГОЛБЕЦ - невысокая деревянная пристройка вдоль русской печи, имеющая дверцу в подпол.

ГОНГ - кровельный материал в виде клинчатых в сечении дощечек с пазом в кромке широкой части.

ГОРБЫЛЕК - элемент окна, предназначенный для членения переплета на части.

ГОРБЫЛЬ - деревянный элемент, в котором крепится стекло оконного переплета.

ГОРНИЦА - парадная чистая комната в крестьянской избе.

ГОРОДНЯ - бревенчатый четырехстенный сруб, заполненный глиной или камнем, в системе древних укреплений.

ГРЕБЕНЬ - украшение крыши в виде ажурной решетки.

ГРЕБНИ - крупные фигурные фронтоны с прерванными криволинейными скатами, возведенные над наличником или венчающим карнизом.

[Д]

ДОСКА ЛОБОВАЯ (ФРИЗОВАЯ ДОСКА) - резной деревянный фриз на главном фасаде дома, помещенный над окнами.

ДОСКА РЕЗНАЯ - конструктивная и декоративно-художественная деталь деревянного зодчества.

ДОСКИ - бревна, расколотые или распиленные на несколько частей (не меньше двух).

ДРЕВЕСНОВОЛОКНИСТЫЕ ПЛИТЫ (ДВП) - изготавливается горячим прессованием древесного волокна, без связующего.

ДРЕВЕСНОСТРУЖЕЧНЫЕ ПЛИТЫ (ДСП) — крупногабаритные изделия, изготавливаемые методом горячего прессования древесных частиц (стружки), смешанных со связующим.

[И]

ИЗБА ГЛАГОЛЕМ - изба, в которой хозяйственная постройка расположена под прямым углом к жилой части. В плане напоминает букву "Г".

ИЗБА КОШЕЛЕМ - жилая постройка со двором, примыкающим к избе с боку, представляющая общий закрытый объем под одной крышей.

ИЗБА ПЯТИСТЕННАЯ - конструкция избы, обусловленная необходимостью увеличения количества жилых помещений.

ИЗБА С КЛЕТЬЮ - состоит из двух одинаковых по высоте частей: верхней - избы и нижней - подызбицы. В избе жили, в подызбице хранили хлеб, овощи, имущество. Каждое помещение имело самостоятельный вход. Из избы двери вели в сени, а из избы - на улицу.

ИЗБА СО СВЯЗЬЮ - четырехстенка с пристроенной к ней клетью, под одной крышей. Тип жилища с трехчастной планировкой, состоящей из избы, сеней и клетки. В клетке ставилась русская печь и получалось жилище из двух изб - передней и задней, соединенных сквозными сенями.

ИЗБА ЧЕТЫРЕХСТЕННАЯ - состоит из одной утепленной клетки и небольших сеней, прикрывающих вход от непогоды.

ИЗБА ШЕСТИСТЕННАЯ (ДВОЙНЯ) - конструктивную основу постройки составляет связь шести капитальных стен: две расположены параллельно улице и четыре - перпендикулярно ей. Особенность планировки шестистенки - в наличии трех изолированных помещений по передней линии застройки дома. Двор расположен позади дома, на одной продольной оси с жильем.

[К]

КЛЕПКА - одинаковые прямоугольные дощечки, из ценных пород древесины, составляющие поверхность паркета.

КЛЕТЬ - особое помещение при избе или отдельная жилая постройка для хранения имущества; кладовая.

КОНЕЦ - верхнее горизонтальное ребро (перелом) крыши, образуемое пересечением ее двух скатов.

КОРОБКА ОКОННАЯ - элемент окна для крепления переплетов. Состоит из боковых косяков, вершинника и нижней обвязки. Бывают составные и отдельные.

КОСОУР - см. Тетива.

КОСЯК - 1) деревянное обрамление дверного или оконного проема. Выполнен из бревна, бруса, или теса; 2) стойки, поддерживающие перекрытия, установленные по бокам дверного проема.

КРОВЛЯ - верхняя оболочка крыши, состоящая из водонепроницаемого слоя и (в большинстве случаев) обрешетки, уложенной на стропила.

КРОВЛЯ БЕЗГВОЗДЕВАЯ - покрытие, при котором тес кладут на горизонтальные бревна-слег. Концы продольных слег врублены в поперечные стены сруба.

КРОВЛЯ КУБОВАЯ - покрытие, напоминающее по форме четырехгранную или восьмигранную главу.

КРОВЛЯ САМЦОВАЯ - тип кровли, при котором продольные балки укладываются на бревна стен, образуя щипцовые фронтоны торцевых стен.

КРЫЛЬЦА-БАЛКОНЫ - двухъярусные конструкции, объединяющие балкон второго этажа и навес над входной дверью в избу.

КРЫЛЬЦО ВИСЯЧЕЕ - опирающееся на концы выступающих из сруба бревен (выпуски).

КРЫША - верхнее покрытие здания, защищающее его от атмосферных осадков, ветра и др. атмосферных явлений. Состоит из стропил, обрешетки и кровли.

КРЫША ВАЛЬМОВАЯ - 1) четырехскатное покрытие с треугольными скатами от конька до карниза по торцевым фасадам; 2) кровля с треугольными скатами от карниза до вершины, поднимающимися над торцевыми стенами.

КРЯЖ - бревно толстое и короткое. Используется для столярного, токарного, машиностроительного и других производств.

КУБ - деревянное квадратное в плане покрытие, образуемое пересечением двух бочек и имеющее для всех фасадов здания силуэт, напоминающий луковичную главу.

КУРИЦА - жердь с корневищем в виде крюков, врубленных в слепи вдоль скатов крыши.

[Л]

ЛАГИ - горизонтально положенные брусья или бревна.

ЛАФЕТ - бревна, отесанные с двух сторон.

ЛЕЖЕНЬ - бревно (брус), отесанное и опиленное с двух сторон. Предназначено для опирания подкосов стропильных ног. Расположен параллельно мауэрлату.

ЛЕМЕХ - прямые или гнутые дощечки, служащие для покрытия крыш и заверший.

ЛОБ - см. Чело.

ЛОТОК - брус с выдолбленным желобом-водостоком.

[М]

МАТИЦА - главная балка деревянного потолка.

[Н]

НАКАТ - часть плоского деревянного покрытия, состоящего из бревен, жердей, пластин теса и др. деревянного материала, уложенного в виде сплошного настила на балки или стены.

НАЛИЧНИК - декоративное обрамление дверного или оконного проема, или ниши.

НАЛИЧНИК НАБОРНЫЙ - наличник, у которого вертикальные стороны составлены из резных элементов примерно равной высоты.

НАЩЕЛЬНИК - рейка, закрывающая стык между параллельными досками или брусьями.

[О]

ОБРЕШЕТКА - уложенные поперек стропил либо журавцов рейки, доски или брусья, на которые настиляется кровля.

ОБШИВКА - закрепленная гвоздями оболочка, защищающая или маскирующая основной строительный материал.

ОГНИВО - короткая доска с прихотливым силуэтом, свисающая от конька самцовой кровли на главном фасаде дома.

ОКНА РАЗДЕЛЕННЫЕ - имеют разделенные переплеты, открывающиеся в разные стороны, вставлены в одну раму.

ОКНО ВОЛОКОВОЕ - оконце, закрываемое задвижкой, прорубленное в двух соседних бревнах.

ОКНО ОДИНАРНОЕ - имеет одинарную раму и створки с одинарным остеклением.

ОХЛУПЕНЬ (КОНЕК) - 1) тяжелое бревно, которым прижимают кровельный тес к коньковой слеге. Самая высокая точка постройки, в которой сходятся скаты крыши и линия фронтона; 2) выдолбленное снизу бревно, уложенное по коньку двускатной кровли и прикрывающее стык верхних концов тесин.

ОЧЕЛЬЕ - фигурная резная доска, украшающая верх наличника окна. Поверхность очелья богато украшалась ажурным или рельефным узором, иногда он раскрашивался яркой краской.

[Ш]

ПАРКЕТ НАБОРНЫЙ - паркет из небольших квадратных щитков (со стороной около полуметра), составленных из более мелких квадратов, которые чередуются в шахматном порядке по направлению клепок.

ПЕРЕПЛЕТ - элемент окна, предназначенный для удержания прозрачного материала - слюды, стекла и др., служит световым проемом.

ПЕРЕРУБ - 1) небольшой объем деревянной постройки, конструктивно связанный с более крупной частью здания; 2) пересечение наружной стены поперечной стеной.

ПОВАЛ - 1) расширение верхней части сруба постепенным выпуском наружу венцов, образующих подобие бревенчатого карниза; 2) кронштейн, состоящий из выпусков верхних венцов бревен сруба. Кронштейн несет большой вынос крыши.

ПОДЗОР - 1) наиболее выступающая часть кровли, вынос которой поддерживается рядом пропусков, выходящих за пределы угла торцов верхних профильных

бревен сруба; 2) полоса с ажурным орнаментом под карнизом, свесом кровли, обвязкой крыльца, скамьи.

ПОДКЛЕТ - невысокий нижний этаж здания, преимущественно в древнерусской или в сельской деревянной архитектуре. Обычно имеет хозяйственное назначение.

ПОДКОС - элемент стропильной системы, предназначенный для придания жесткости несущей конструкции покрытия в поперечном направлении.

ПОЛИЦА - нижняя пологая часть крутой кровли или шатровой крыши, предназначенная для отвода воды от стен.

ПОЛОТЕНЦЕ - вертикальная доска с прорезным орнаментом и узорным нижним краем, свисающая с выступа, закрывающая стык причелин.

ПОТОК - деталь безгвоздевой тесовой кровли: брус или лоток, в который упираются нижние концы кровельного теса.

ПРИРУБ - небольшая деревянная пристройка, конструктивно связанная с основной частью здания.

ПРИЧЕЛИНА - доска, закрывающая наружные торцы подкровельных слег, обычно украшена резьбой.

ПЯТИСТЕНОК - изба из двух смежных помещений, разделенных бревенчатой капитальной стеной, которая идет от земли до верхнего венца сруба и торцами бревен выходит на главный фасад, членя его на две части.

[Р]

РЕЗЬБА - искусство вырезания узора на каком-нибудь твердом материале или сам рисунок узора.

РЕЗЬБА ГЛУХАЯ - выполненная на целой доске резьба: фон заглублен, а орнамент выступает в виде рельефа. Чаще имеет прямоугольную форму тимпана - западающей части.

РЕЗЬБА НАКЛАДНАЯ - резное деревянное украшение, не составляющее с фоном цельного куска.

РЕЗЬБА ОБЪЕМНАЯ - моделировка деталей с наложением их на доски, основу. Композиция представляет собой рельефы высокие (горельефы) либо низкие (барельефы).

РЕЗЬБА ПРОПИЛЬНАЯ - выпиленная в доске и имеющая сквозные отверстия.

РУБКА - соединение в углах и местах пересечения бревен или брусьев.

РУБКА В ЛАПУ (БЕЗ ОСТАТКА) - соединение горизонтально укладываемых бревен в углу с помощью затески с четырех сторон их концов, при которой в верхнем бревне оставляется шип, в нижнем - паз для него.

РУБКА В РЕЖ - тип сруба, в котором бревна уложены не плотно, а на некотором расстоянии друг от друга и связаны между собой только в углах.

РУНДУК - сруб крыльца, само крыльцо или верхняя площадка крытого крыльца.

РУСТ ДОЩАТЫЙ - руст в виде неправильной формы горизонтальных полос, ширина которых не намного превосходит просвет между ними.

[С]

САМЦЫ - бревна в верхней части, фасада (фронтона, чела).

СВАЯ - брус или бревно, вертикально вбитые в землю.

СВЕТЕЛКА - комната в верхней части избы, обычно неотапливаемая.

СЕНИ - нежилое помещение, расположенное между отдельными клетями в избе или хоромах и между отдельными палатами в каменном здании. Обычно в сени вела лестница, расположенная снаружи здания.

СЕРЬГА - треугольная подвеска к выступу наличника.

СЛЕГА - горизонтально положенное бревно, образующее подкровельную конструкцию.

СЛЕГА КОНЬКОВАЯ - верхняя слега, прикрытая охлупнем.

СРУБ - деревянное сооружение без пола и перекрытий, возведенное из горизонтальных или вертикальных бревен или брусьев.

СТЕНА - вертикальная часть здания, служащая для поддержания перекрытий и для разделения помещения на части.

СТРЕКАЛО - см. Бабка.

СТРОПИЛО - 1) элемент кровли, передающий, с одной стороны, нагрузку от несущей конструкции покрытия, а с другой – временную нагрузку на покрытие; 2) наклонные брусья или бревна геометрической формы, образующие основу кровли.

СУХАРИКИ - небольшие прямоугольные выступы под карнизом, образующие прерывистый ряд с малыми промежутками.

СЪЕЗЖАЯ ИЗБА - административное здание, где помещались канцелярия, архив, тюрьма.

[Т]

ТЕТИВА (КОСОУР) - основной элемент конструкции лестницы: один из двух наклонных брусьев, несущих ступени.

ТЫН - ограда из вертикальных бревен, кольев, жердей, устроенная без просветов.

[У]

УЗОР ПРОПИЛЬНЫЙ - выполнен сквозным пропилом и предназначен для восприятия на просвет.

[Ф]

ФАРАОНКА - изображение пышногрудой женщины с рыбьим хвостом в русских народных росписях и резьбе, например в лобовых досках.

ФАХВЕРК, ФАХТВЕРК - каркас стен, состоящий из вертикальных, горизонтальных и наклонных брусьев, просветы между которыми заполняются глиной, камнем, кирпичом.

ФИЛЕНКА - 1) декоративная прямоугольная выемка на гладкой поверхности стены или двери с профилированной рамкой; 2) вставная часть полотна двери, имеющая прямоугольное заглубление почти по всей лицевой поверхности.

ФРИЗОВАЯ ДОСКА - см. Доска лобовая.

ФРОНТОННЫЙ ПОЯС - ряд остроконечных кровелек-фронтончиков, охватывающий восьмерик церкви. Эта деталь защищает сруб восьмерика от осадков и одновременно смягчает суровость массива сруба.

[Ч]

ЧАШКА (ЧАША) - выемка у конца бревна для рубки стен определенными способами: с остатком, в обло и др.

ЧЕЛЮ (ЛОБ) - фронтон, верхняя часть фасада, заключенная между скатами крыши.

ЧЕТВЕРИК - 1) часть здания четырехгранной в плане формы; 2) четырехгранный сруб.

ЧЕТЫРЕХСТЕНКА - изба из одного помещения без сеней, из четырех стен, колодцем.

[Ш]

ШАТЕР - высокая и крутая кровля в форме четырех-, шести- и восьмигранной пирамиды.

ШАТРОВКА - мельница, у которой основной объем неподвижен, а верхнюю часть с крыльями можно поворачивать, устанавливая против ветра.

[Щ]



ЩИПЕЦ (САМЕЦ, ФРОНТОН) - верхняя часть торцевой стены сруба, ограниченная двумя скатами кровли.

Библиографический список

- 1 Партина А.С. Архитектурные термины: Иллюстрированный словарь. – Изд. Стереотипное. – М.: Стройиздат, 2001. – 208 с.: ил.
- 2 Плужников В.И. Термины российского наследия. Словарь - глоссарий. – М.: Искусство, 1995. – 160 с.: ил.
- 3 Плужников В.И. Термины российского наследия. Архитектурный словарь. – М.: Искусство – XXI век, 2011. – 424 с.: ил.
- 4 Фатеева И.М. Краткий словарь основных архитектурных терминов для студентов специальности 270301 «Архитектура». – Кострома : КГСХА, 2010. — 58 с.
- 5 Свод памятников архитектуры и монументального искусства России / Гос. ин-т искусствоведения Министерства культуры РФ. — М.: Наука, 1998. — (Свод памятников истории и культуры России.) Рязанская область: В 3 ч. Ч. 1 / Отв. ред. В.И. Колесникова. — М.: Индрик, 2012. — 880 с.: ил.

Приложение А

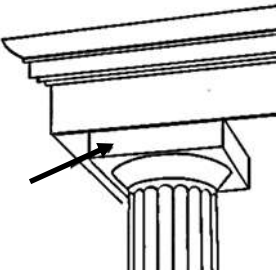
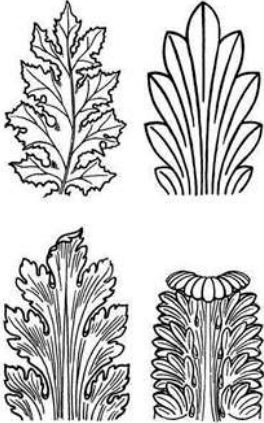
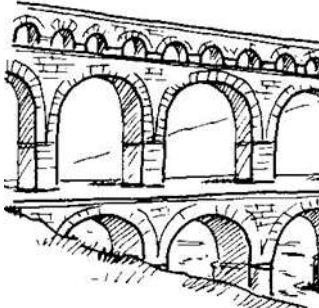
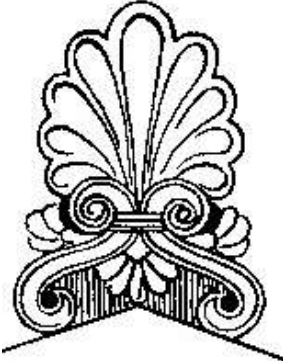
Иллюстрации к терминам

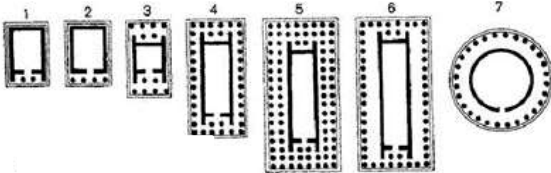
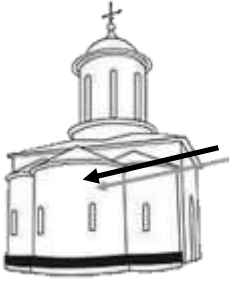
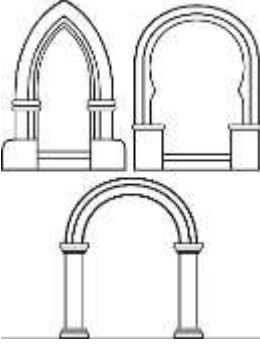
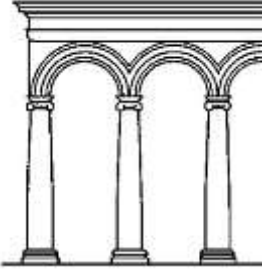
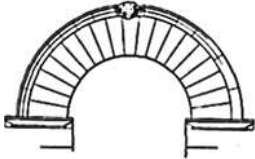
А	 <p style="text-align: center;">АФИНСКИЙ АКРОПОЛЬ</p>		
			
АБАКА (АБАК)	АКАНТ	АКВЕДУК	АКРОТЕРИЙ
			
АНТАБЛЕМЕНТ	АНТИЧНАЯ ТИПОЛОГИЯ ХРАМОВ (ПЛАНЫ)	АПСИДА	
			
АРКА	АРКАДА	АРХИВОЛЬТ	

Б



БИГ БЕН

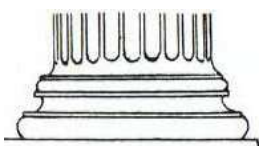

БАЗА



БАЗИЛИКА

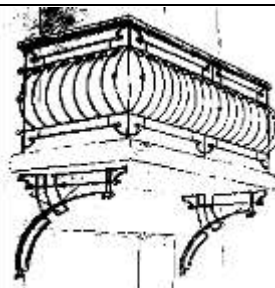

БАЛКОН



БАЛЮСТРА

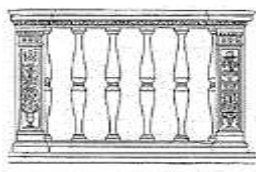

БАЛЮСТРАДА



БАЛЯСИНА



БАРАБАН

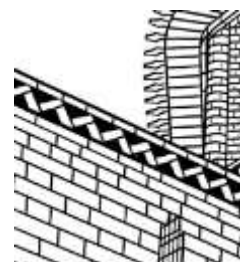

БЕГУНЕЦ

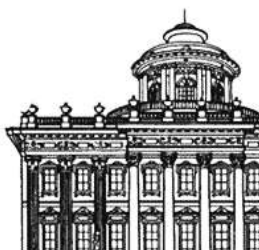

БЕЛЬВЕДЕР

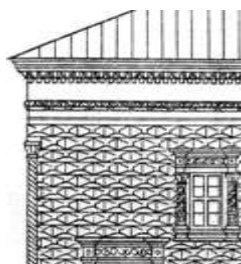

**БРИЛЛИАНТОВЫЙ
РУСТ**

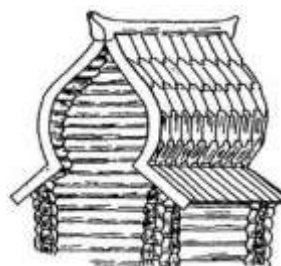

БОЧКА

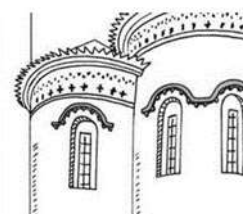

БРОВКИ

В

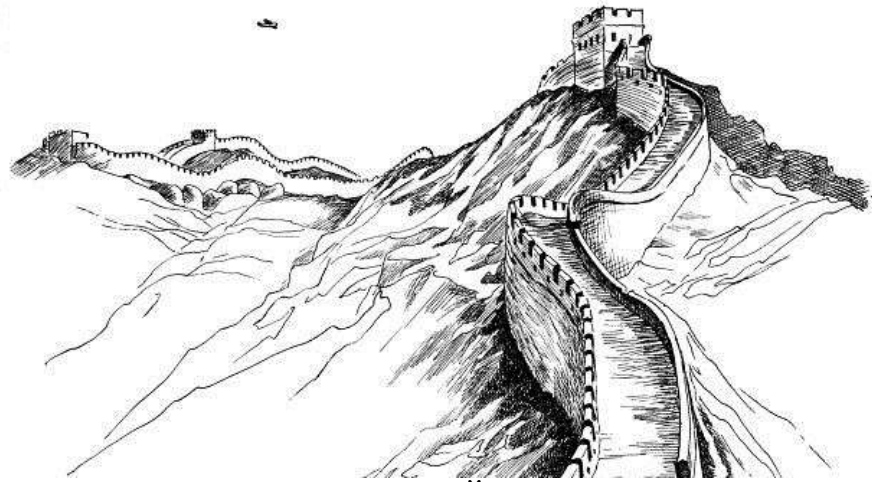

ВЕЛИКАЯ КИТАЙСКАЯ СТЕНА

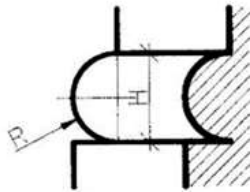

ВАЛИК

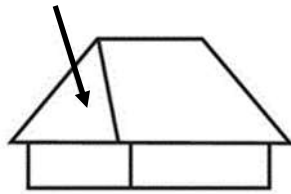

ВАЛЬМА



ВИМПЕРГ



**ВЫПУСКНОЕ
ОКНО**

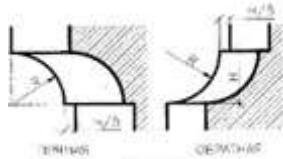

ВЫКРУЖКА



ВОЛЮТА

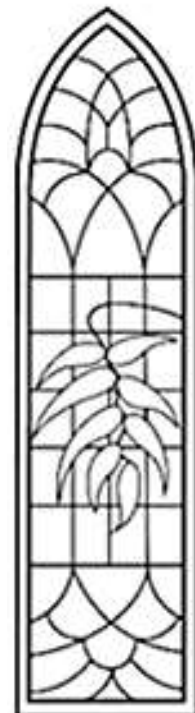

ВИТРАЖ

Г



ГИЗА. АНСАМБЛЬ ПИРАМИД



ГЕРМА

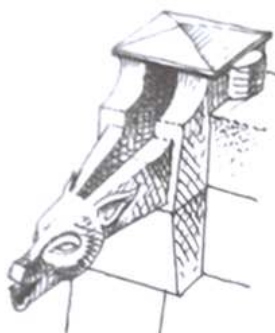

ГОРГУЛЯ

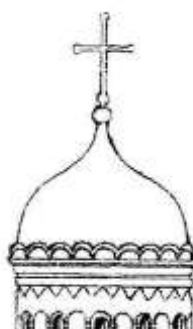

ГЛАВКА



ГРИФОН



ГИРЛЯНДА

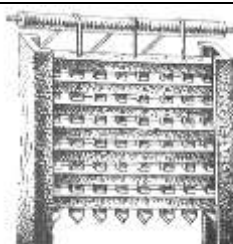

ГЕРСА



ГРЕБЕНЬ

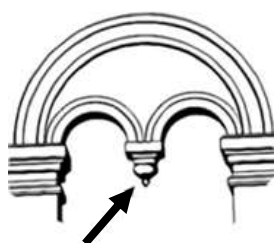

ГИРЬКА

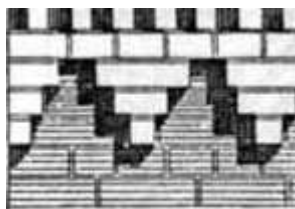

ГОРОДЧАТЫЙ ПОЯС

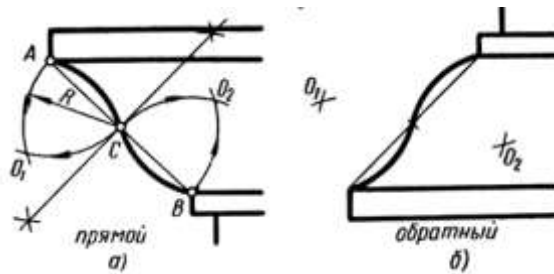

ГУСЕК

Д

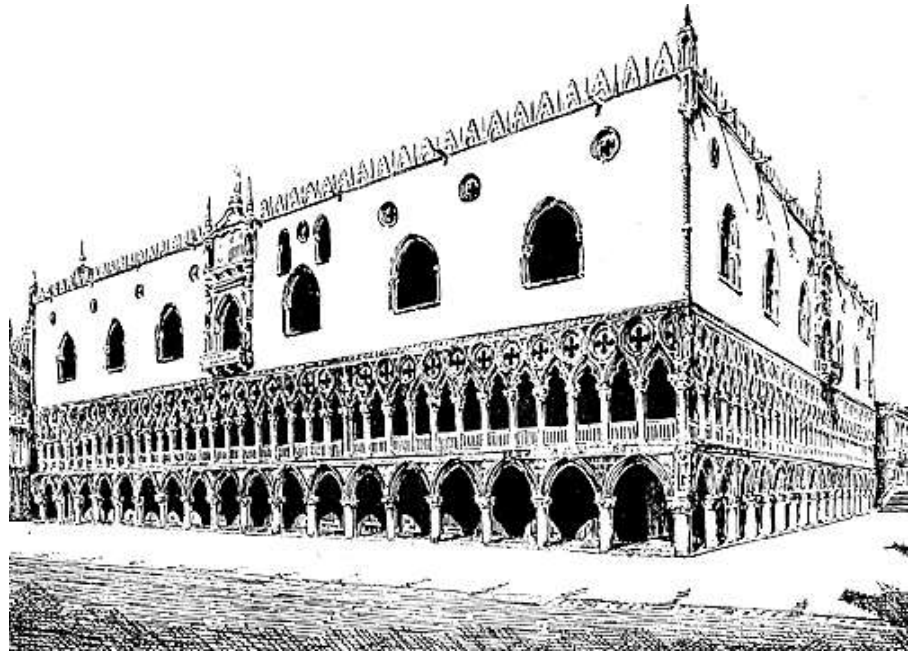

ДВОРЕЦ ДОЖЕЙ

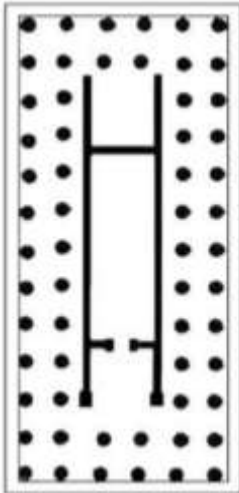

ДИПТЕР

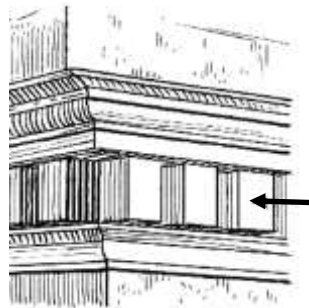

ДЕНТИКУЛЫ



ДОНЖОН

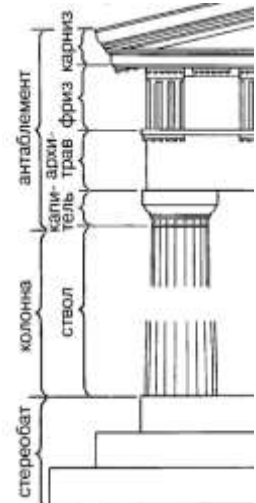

**ДОРИЧЕСКИЙ
ОРДЕР**

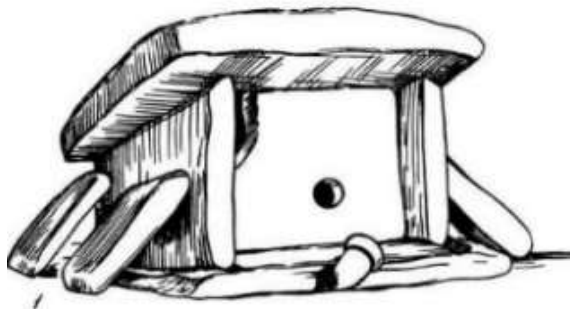

ДОЛЬМЕН



ДЫНЬКА



ДЫМНИК

Е



ЕССЕНТУКИ, ГРЯЗЕЛЕЧЕБНИЦА



ЕНДОВА

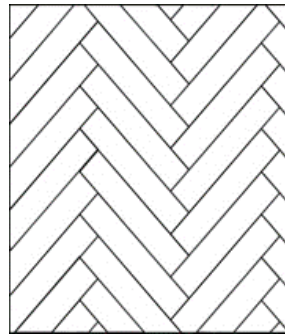

ПОЛ «В ЕЛКУ»

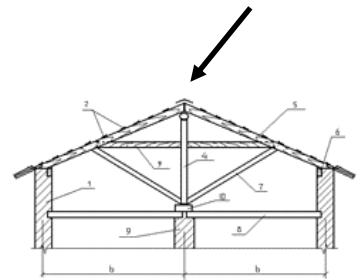

ЕПАНЧА

Ж



ЖЕЛТОВОДСКИЙ МАКАРЬЕВ МОНАСТЫРЬ

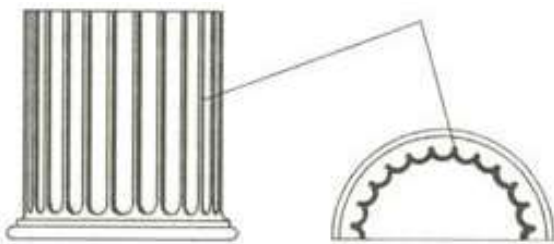

ЖЕЛОБКИ (КАННЕЛЮРЫ)

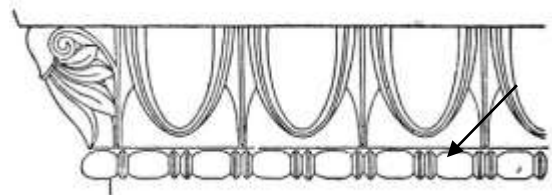

ЖЕМЧУЖНИК

З



ЗВОННИЦА РОСТОВСКОГО КРЕМЛЯ

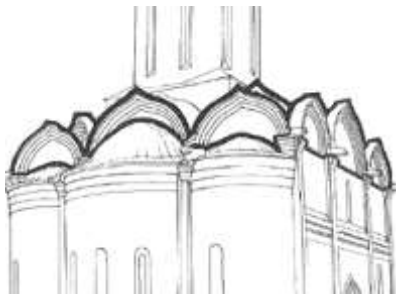

ЗАКОМАРА



ЗИККУРАТ

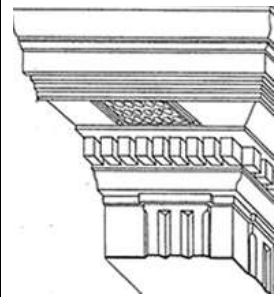

ЗУБЧИКИ

И



ИПАТЬЕВСКИЙ МОНАСТЫРЬ

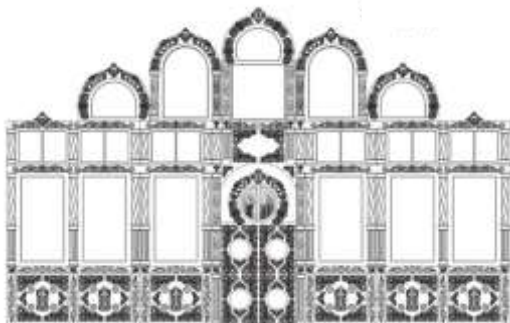

ИКОНОСТАС

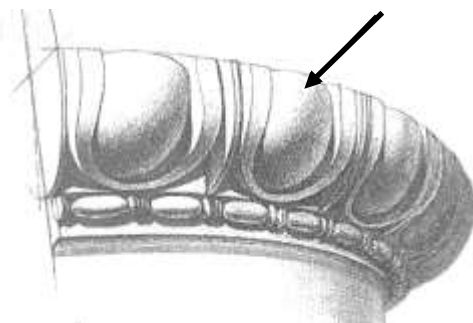

ИОНИКИ

К

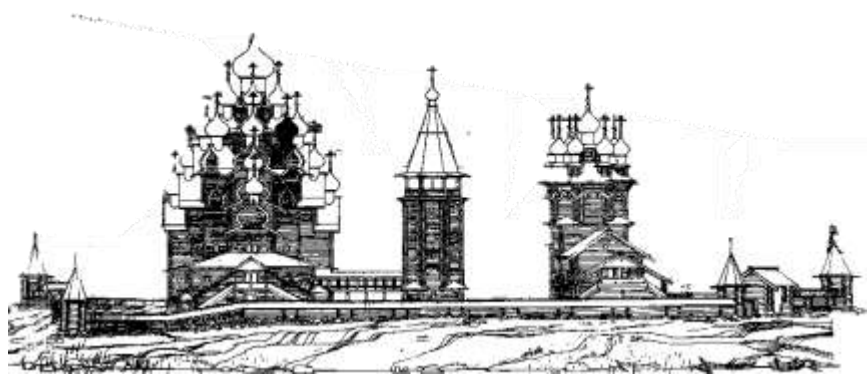

КИЖСКИЙ ПОГОСТ

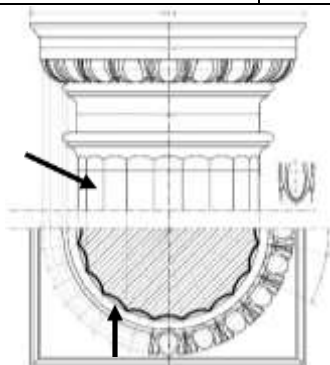

КАННЕЛЮРЫ

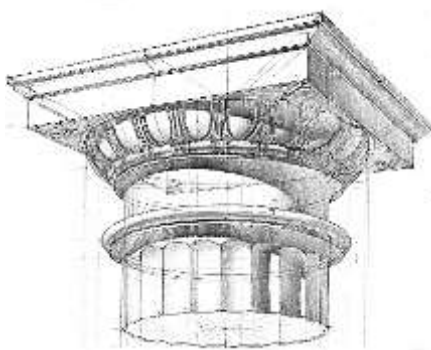

КАПИТЕЛЬ

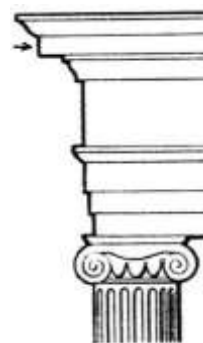

КАРНИЗ



КАРТУШ



КОЛОННА



КИМАТИЙ

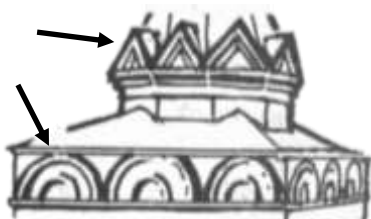

КОКОШНИК

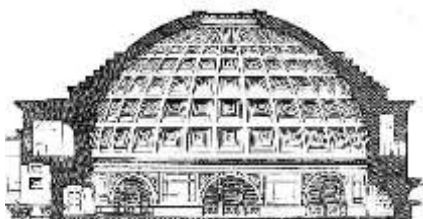

КЕССОН



КРАБЫ

Л

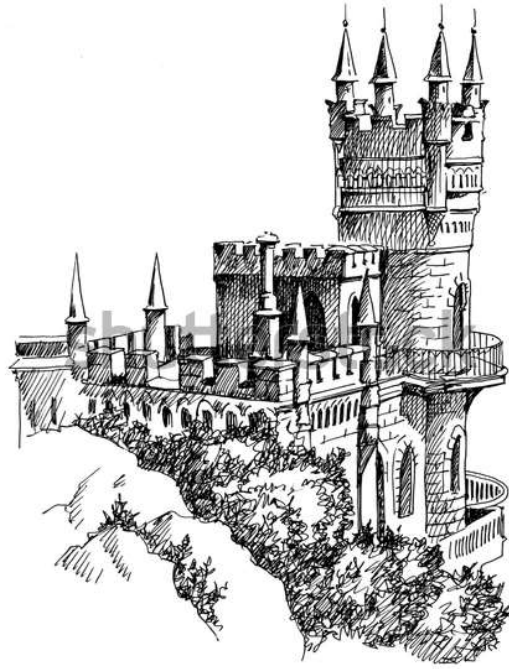

ЛАСТОЧКИНО ГНЕЗДО

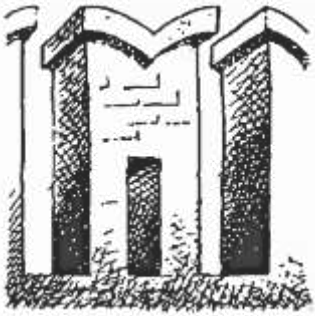

ЛАСТОЧКИН ХВОСТ



ЛАТИНСКИЙ КРЕСТ

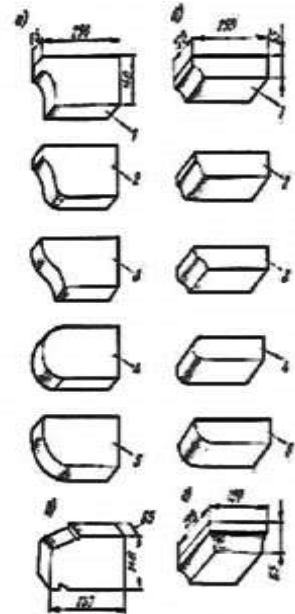

ЛЕКАЛЬНЫЙ
КИРПИЧ

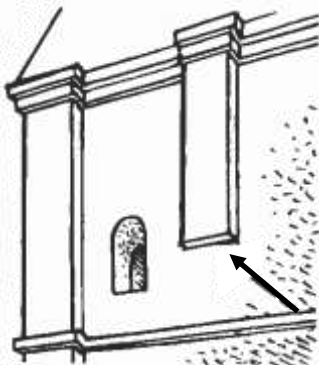

ЛОПАТКА

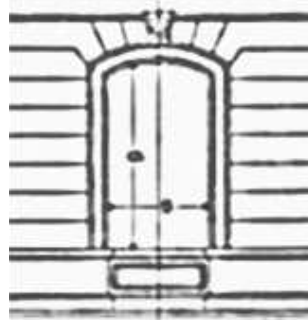

ЛЕНТОЧНЫЙ РУСТ



ЛОДЖИЯ



ЛЮКАРНА

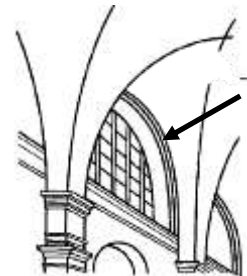

ЛЮНЕТ

М



КРЕМЛЬ МОСКОВСКИЙ

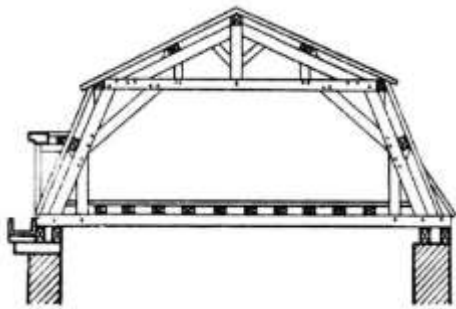

МАНСАРДА

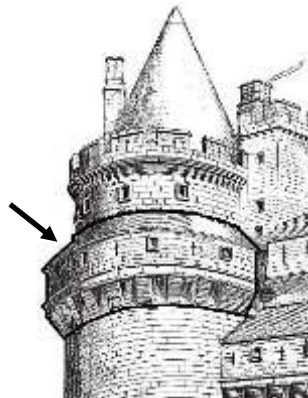

МАШИКУЛИ

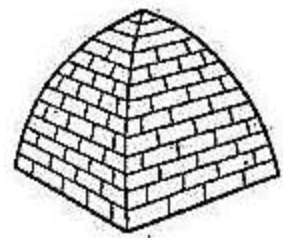

**МОНАСТЫРСКИЙ
СВОД**



МЕДАЛЬОН



МЕЗОНИН

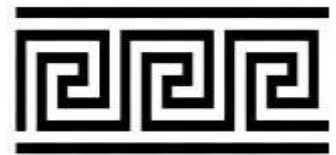

МЕАНДР

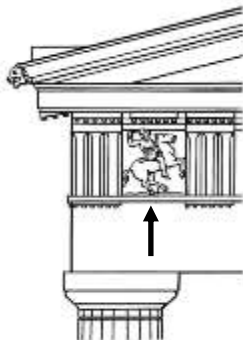

МЕТОПЫ

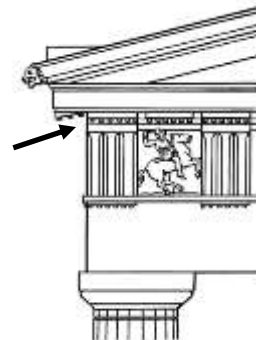

МУТУЛЫ

Н



НОТР-ДАМ-ДЕ-ПАРИ

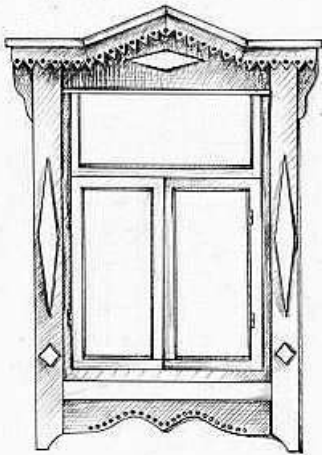

НАЛИЧНИК



НАКЛАДНАЯ РЕЗЬБА

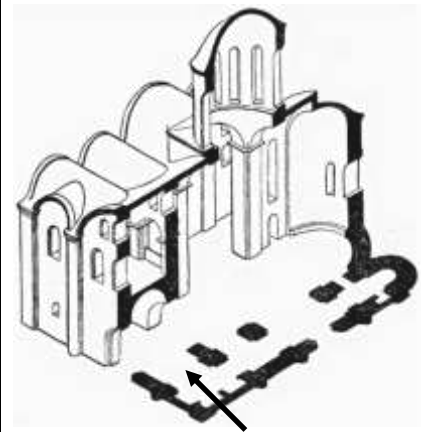

НАРТЕКС



НЕФ

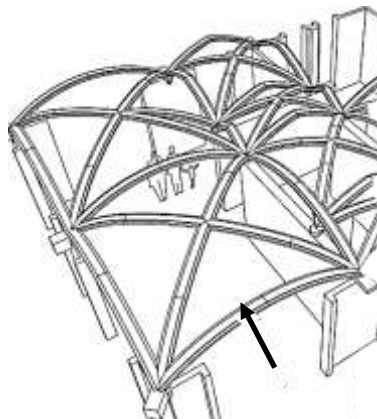

НЕРВЮРА

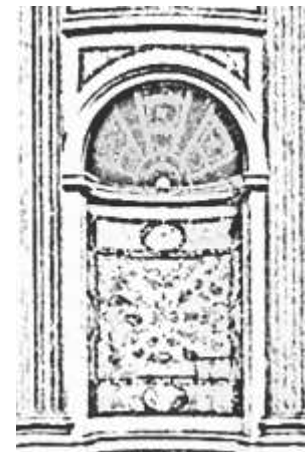

НИША

O

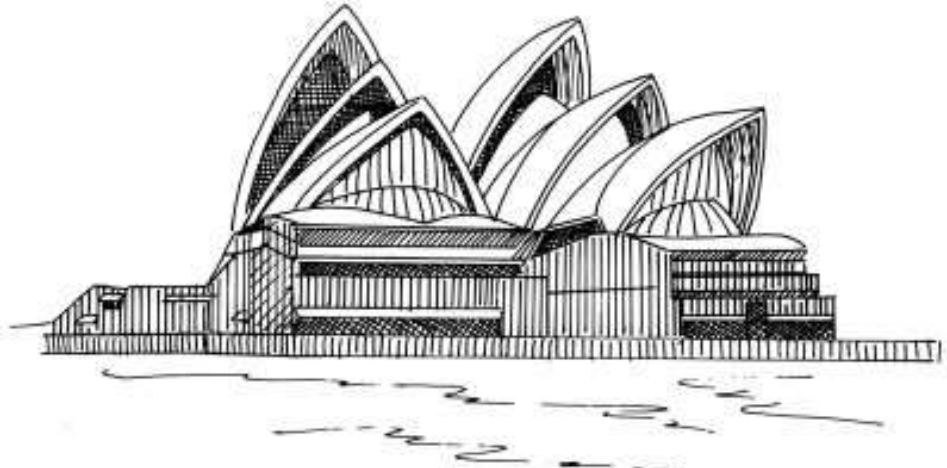

ОПЕРНЫЙ ТЕАТР, СИДНЕЙ

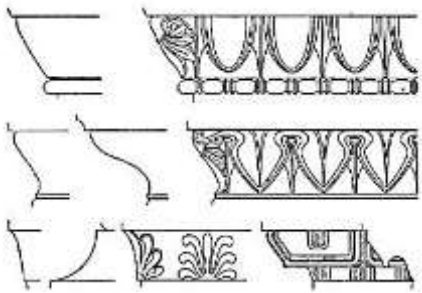

ОБЛОМ

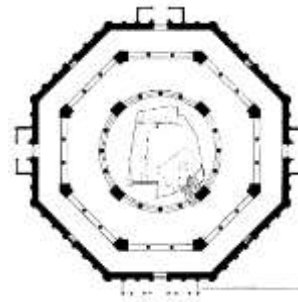

ОКТАГОН

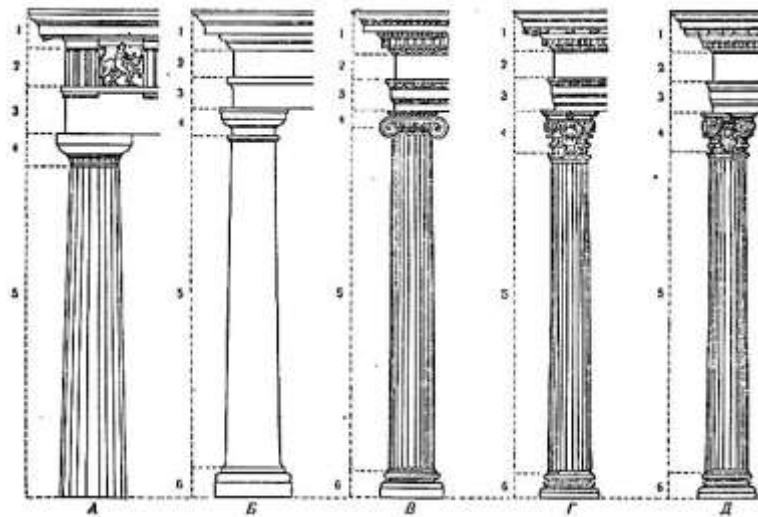

ОРДЕР



ОРНАМЕНТ

Ш

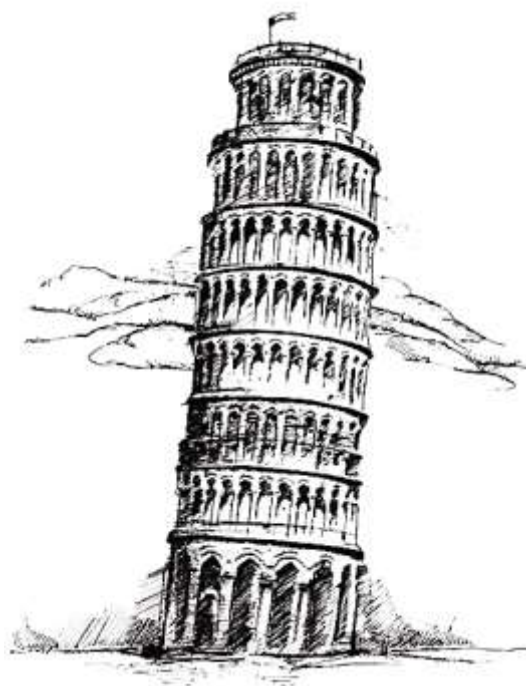

ПИЗАНСКАЯ БАШНЯ

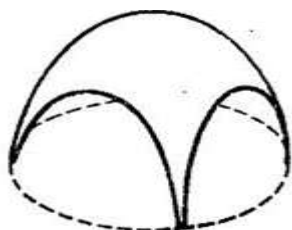

ПАРУСНЫЙ СВОД

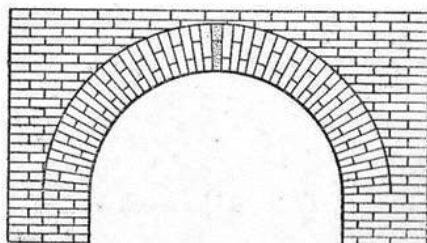

ПЕРЕМЫЧКА



ПАПЕРТЬ



ПОЛЗУЧАЯ АРКА



ПИНАКЛЬ



ПОРТИК



ПОРТАЛ



ПАЛЬМЕТТА

Р



РЕЙХСТАГ



РУИНЫ



РАКОВИНА

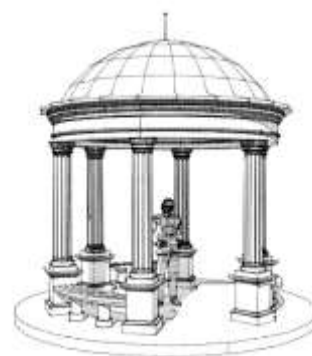

РОТОНДА



РОЗЕТКА

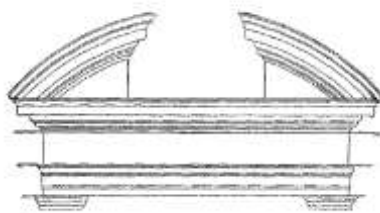

**РАЗОРВАННЫЙ
ФРОНТОН**

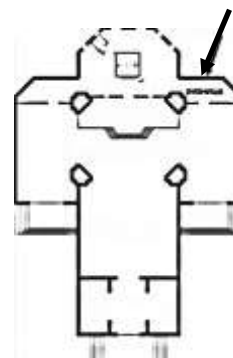

РИЗНИЦА

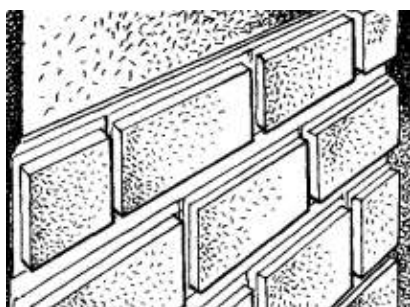

РУСТ

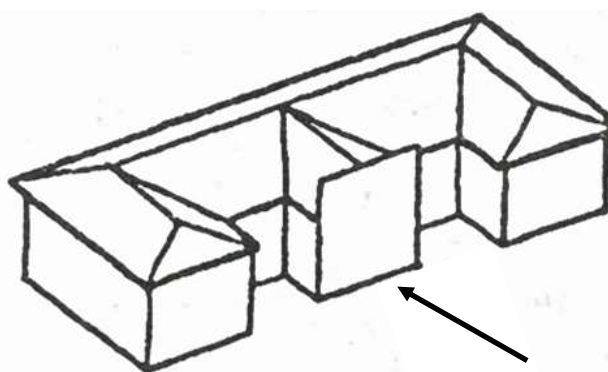

РИЗАЛИТ

С



САКРЕ-КЁР



САНДРИК

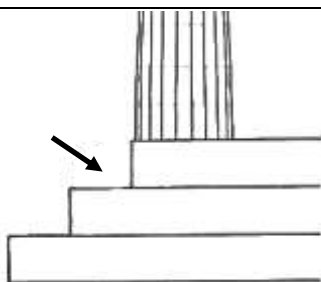

СТИЛОБАТ

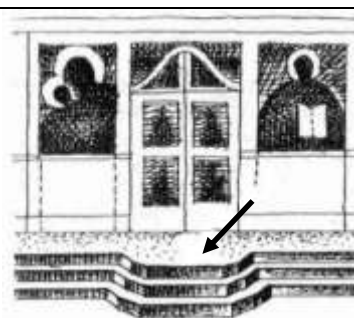

СОЛЕЯ

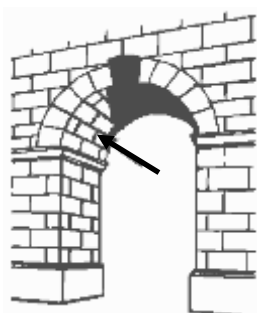

СОФИТ



СЕРЬГИ

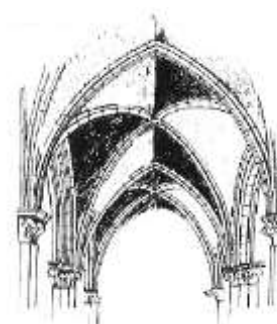

СВОДЫ

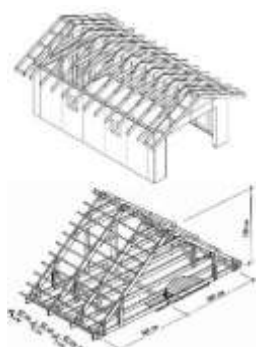

СТРОПИЛА

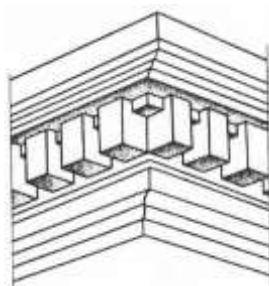

СУХАРИКИ

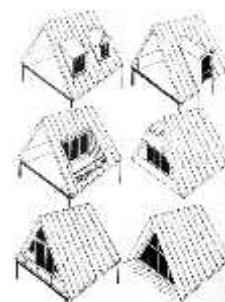

СЛУХОВОЕ ОКНО

Т

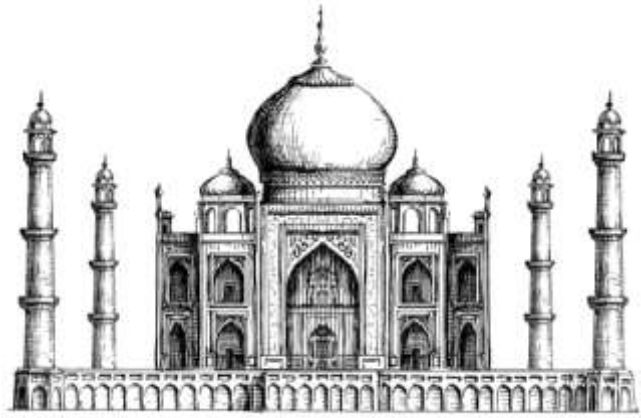

ТАДЖ-МАХАЛ



ТРАПЕЗНАЯ

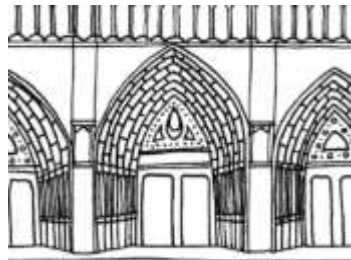

ТИМПАН

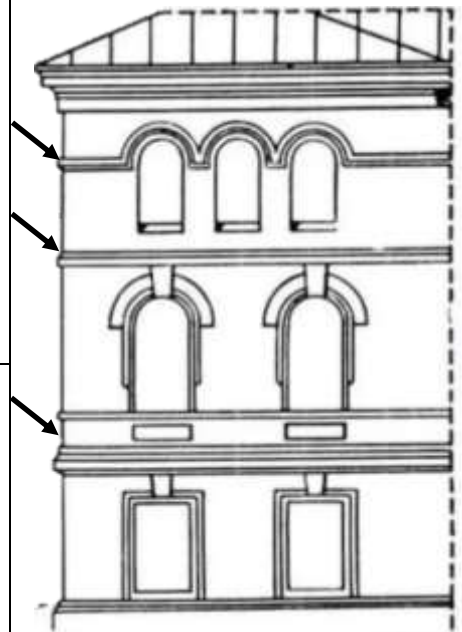

ТЯГА

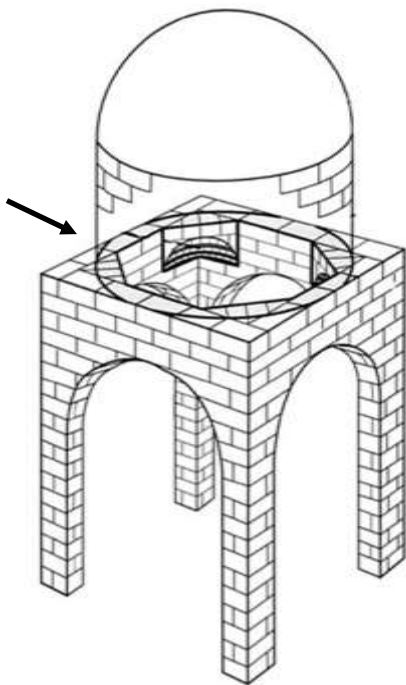

ТРОМП



ТРАНСЕПТ

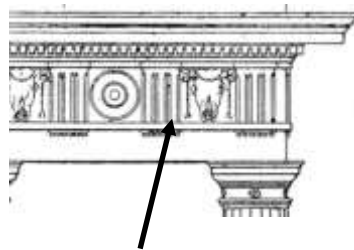

ТРИГЛИФЫ

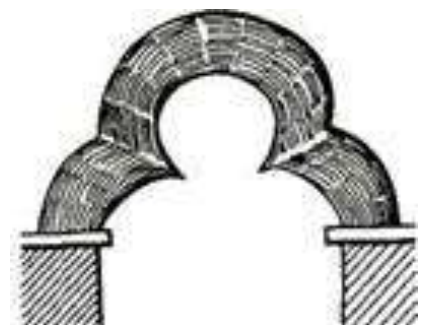

ТРЕХЛОПАСТНАЯ АРКА

У



УСПЕНСКИЙ СОБОР В МОСКВЕ



УЗОРОЧЬЕ

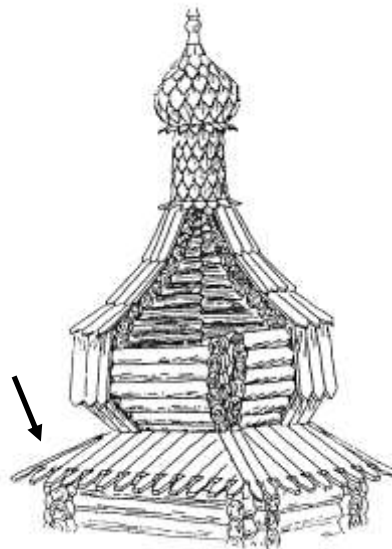

УСЕЧЕННАЯ ПИКА



УШКИ

Ф



ФИЛЕВСКИЙ ХРАМ ПОКРОВА ПРЕСВЯТОЙ БОГОРОДИЦЫ

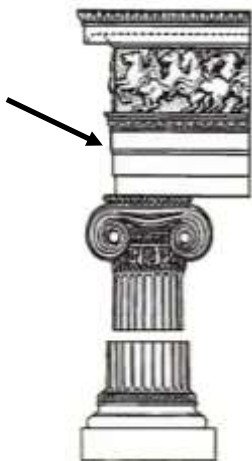

ФАСЦИИ



ФЕСТОН

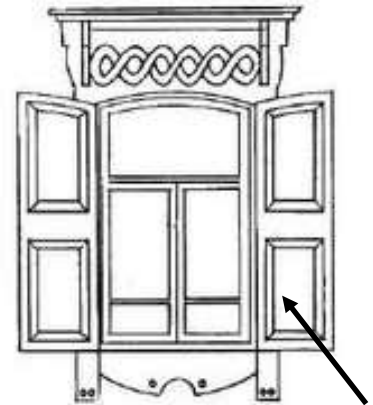

ФИЛЕНКА

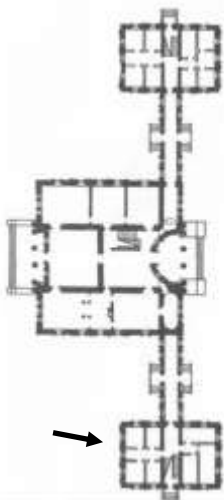

ФЛИГЕЛЬ

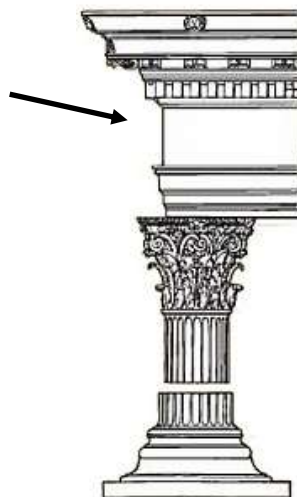

ФРИЗ



ФРОНТОН

Х



ХРАМ ВАСИЛИЯ БЛАЖЕННОГО

Ц



ЦЕРКОВЬ ВОЗНЕСЕНИЯ ГОСПОДНЯ В КОЛОМЕНСКОМ

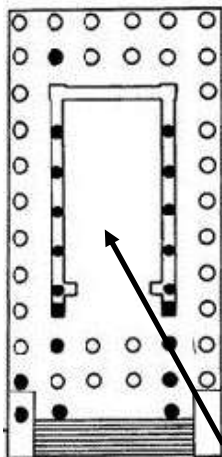

ЦЕЛЛА

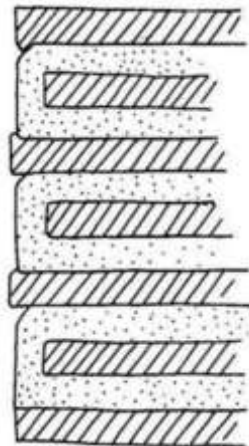

ЦЕМЯНКА

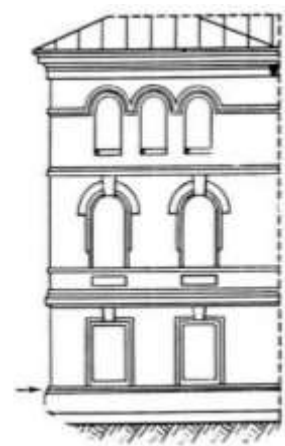

ЦОКОЛЬ

Ч

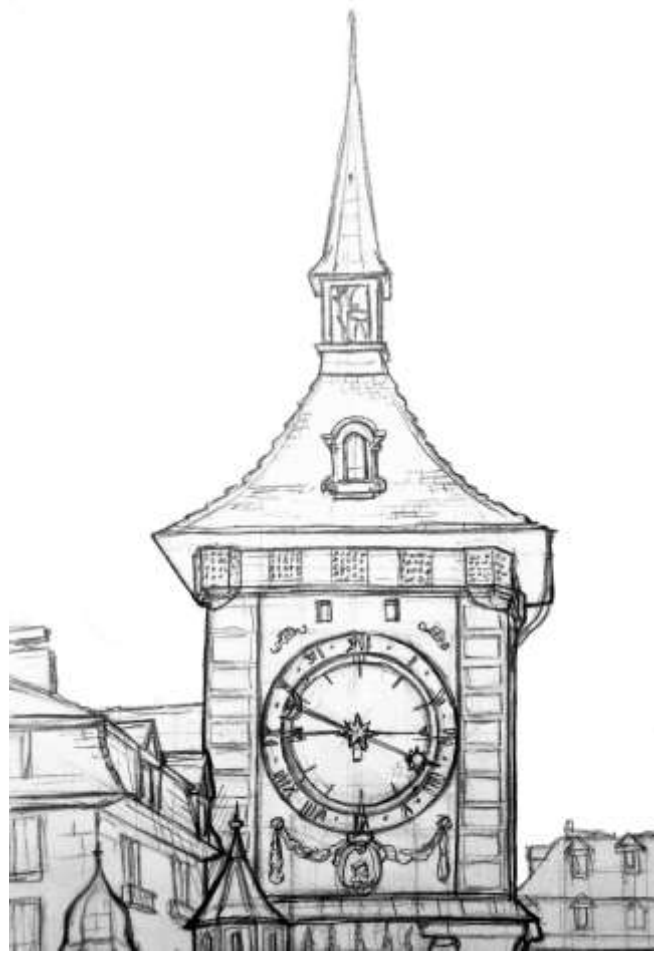

ЦИТГЛОГЕ (БАШНЯ)

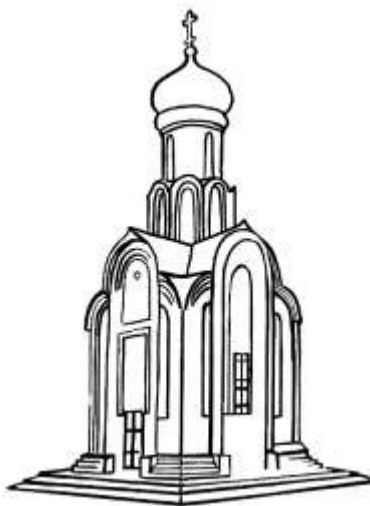

ЧАСОВНЯ

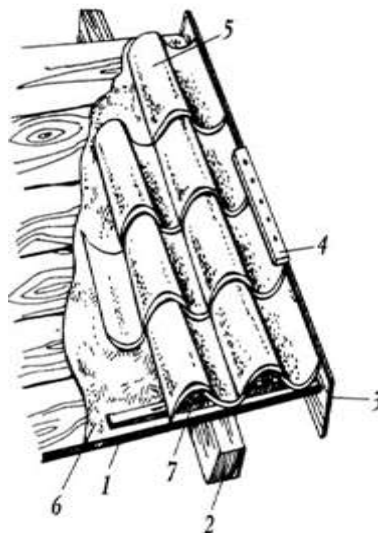

ЧЕРЕПИЦА



ЧЕТВЕРИК

Ш



ШАХИ-ЗИНДА В САМАРКАНДЕ

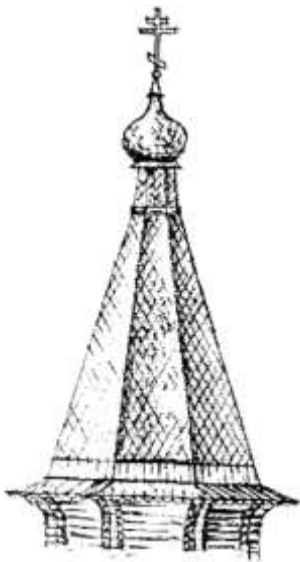

ШАТЕР

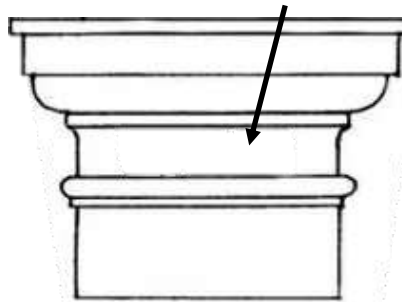

ШЕЙКА

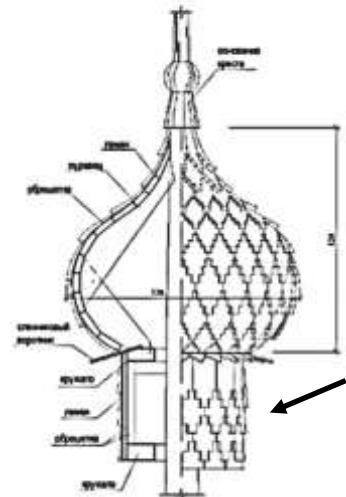

ШЕЯ

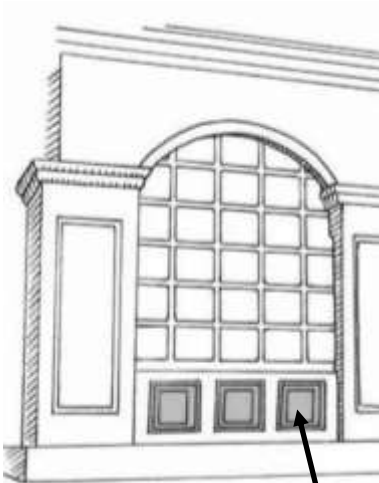

ШИРИНКА



ШПИЛЬ

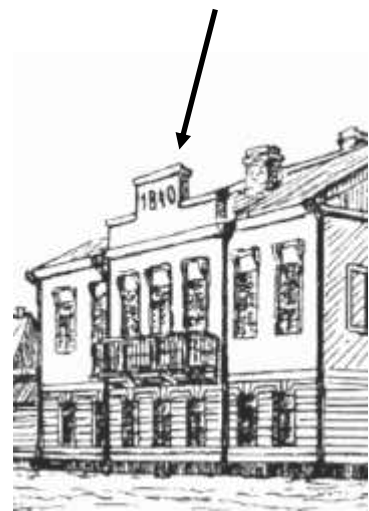

ЩИПЕЦ

Э

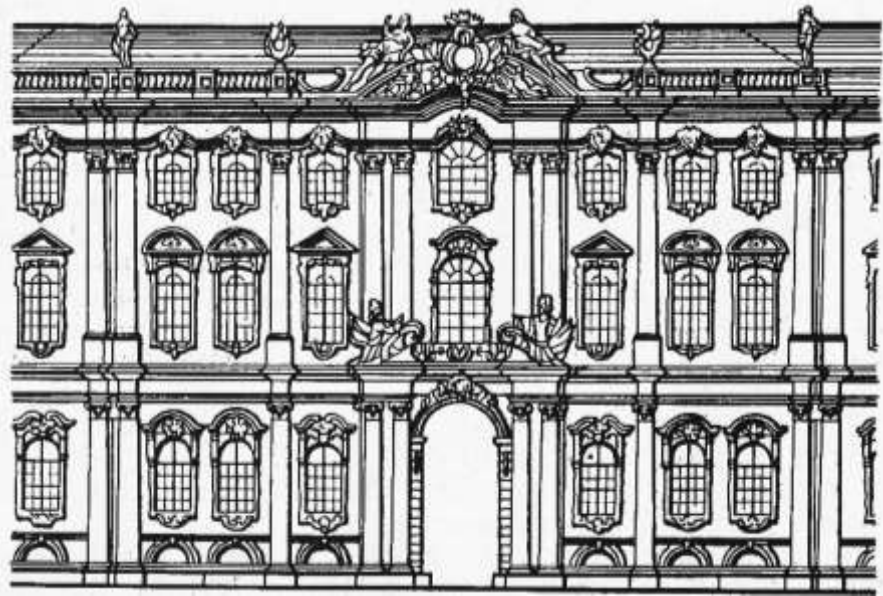

ЭРМИТАЖ, ЗИМНИЙ ДВОРЕЦ



ЭДИКУЛА

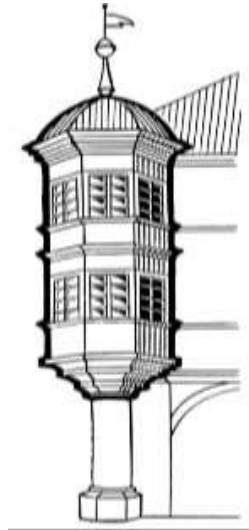

ЭКРКЕР

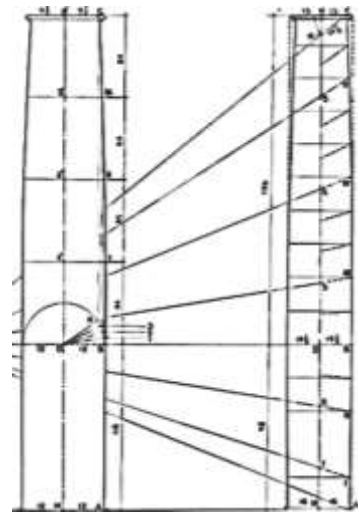

ЭНТАЗИС

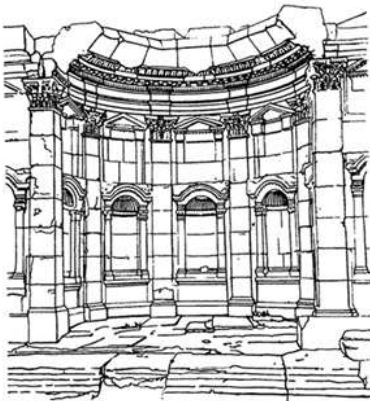

ЭКСЕДРА

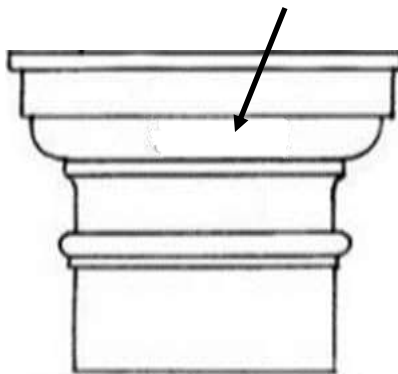

ЭХИН

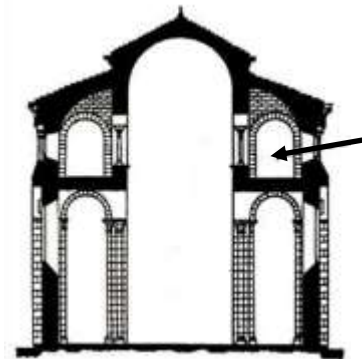

ЭМПОРЫ

Ю

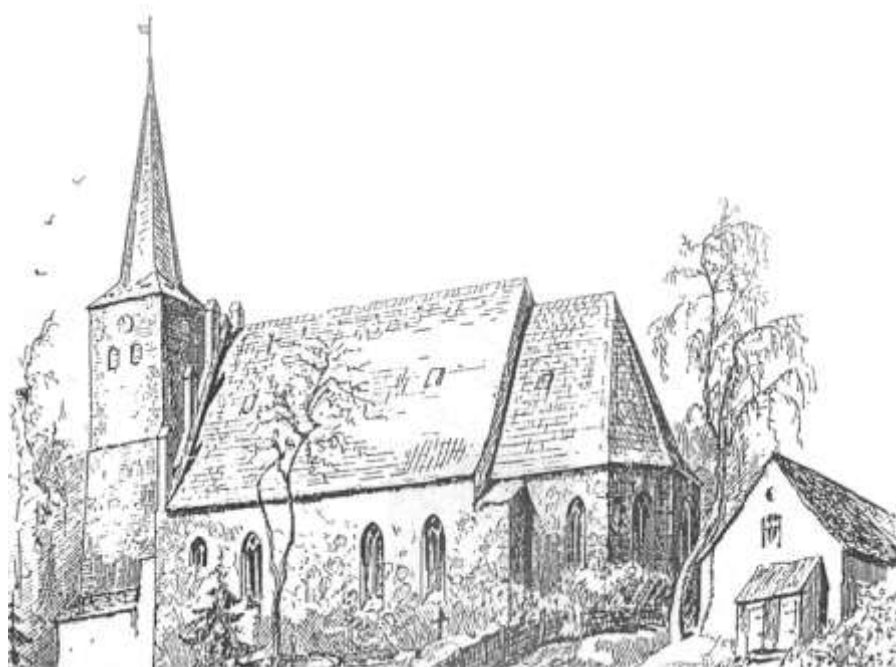

ЮДИТТЕН-КИРХА В КАЛИНИНГРАДЕ

Я

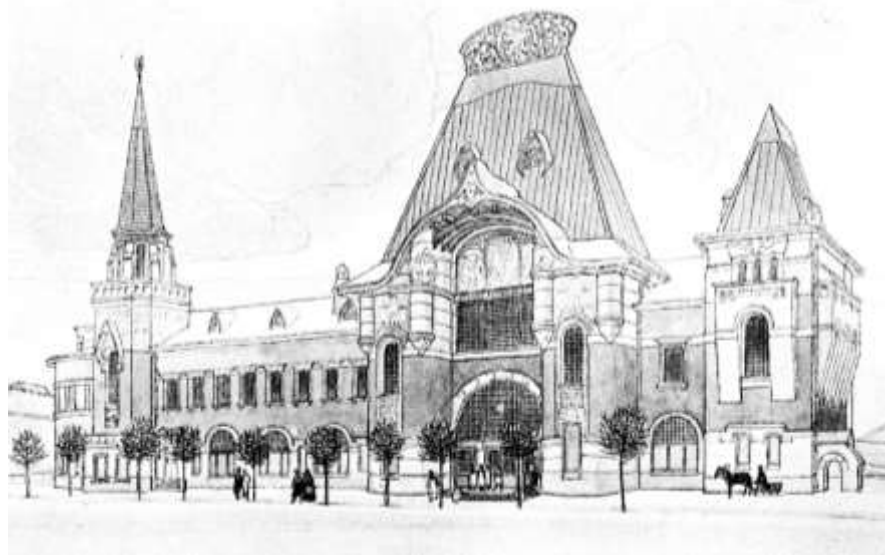

ЯРОСЛАВСКИЙ ВОКЗАЛ В МОСКВЕ

Приложение Б

Термины деревянного зодчества Конструкции и конструктивные узлы

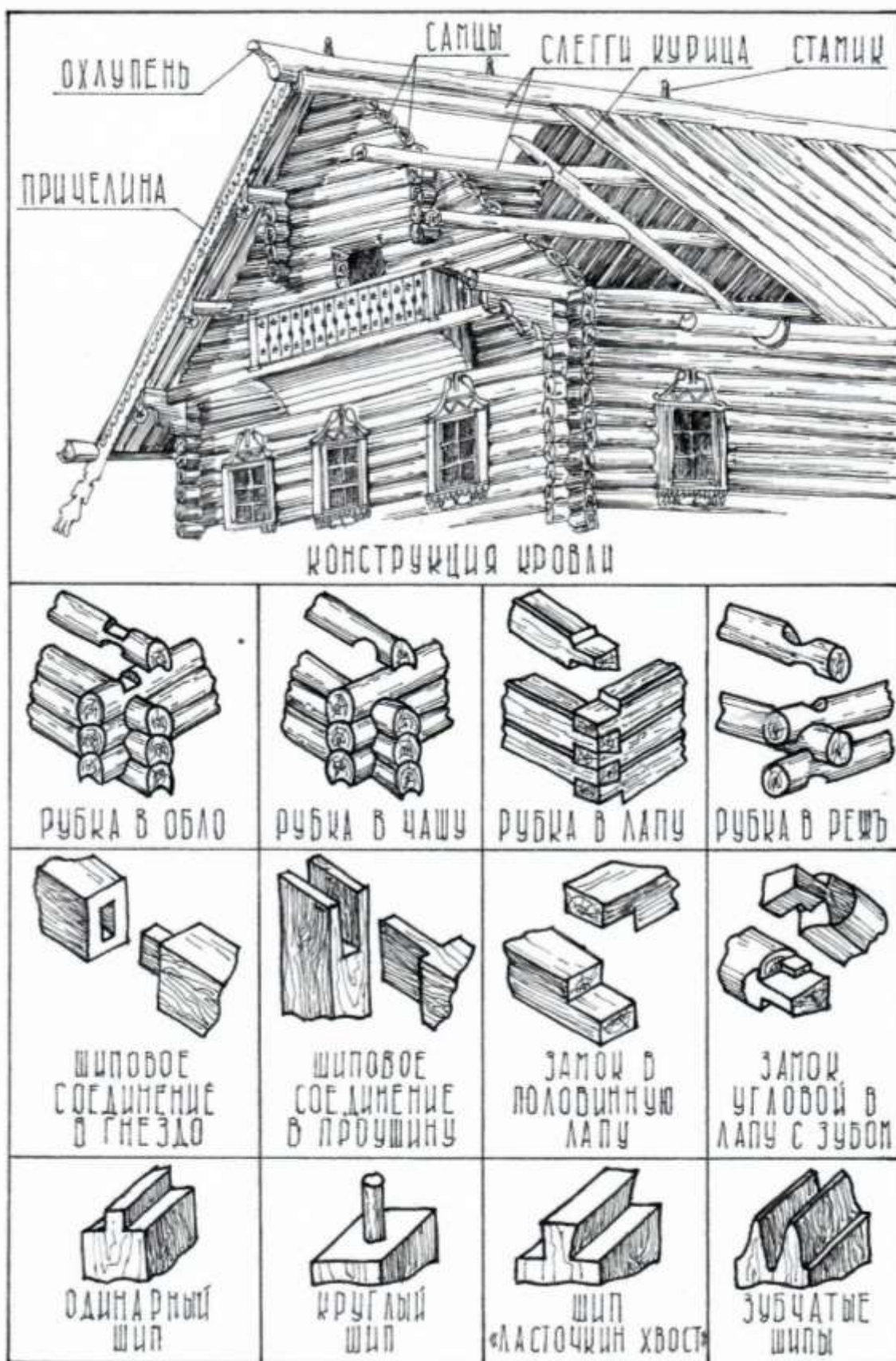

Типология церквей и завершений

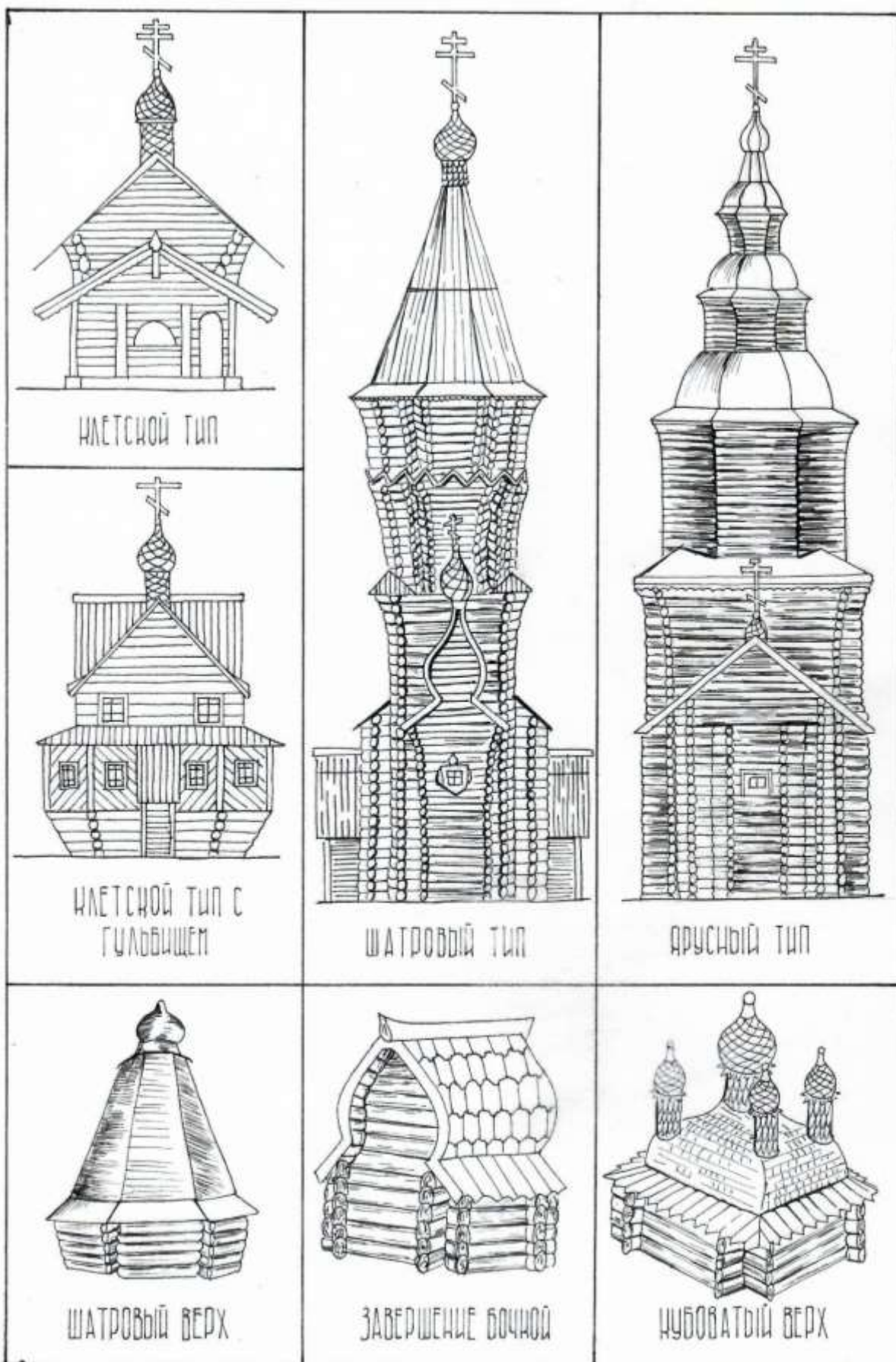

Части деревянной избы



СВЕТЕЛКА

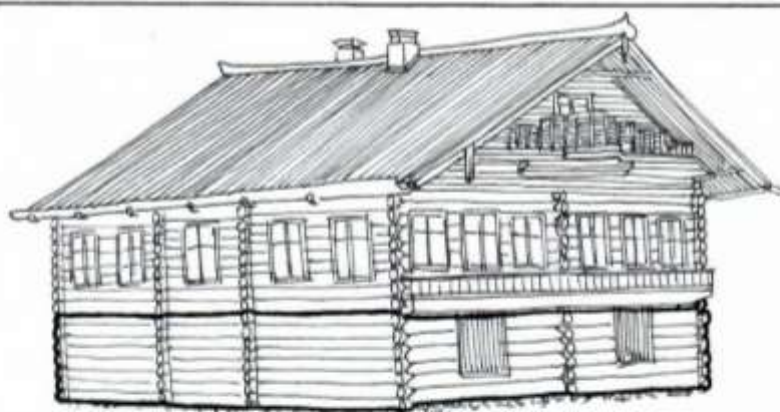

ПОДКЛЕТ



РУНДУК

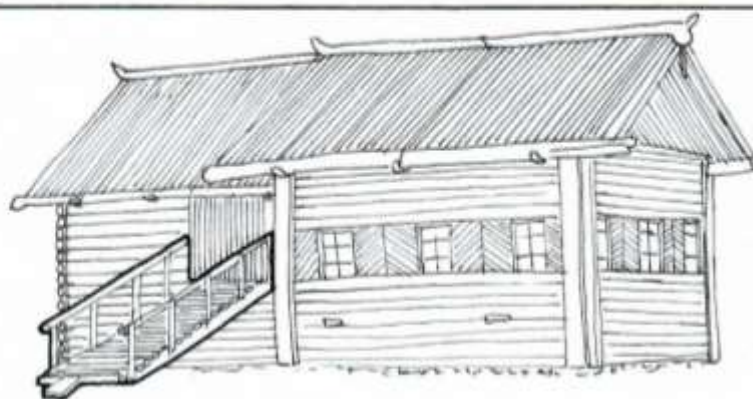

ВЗВОЗ

Устройство оконных проемов

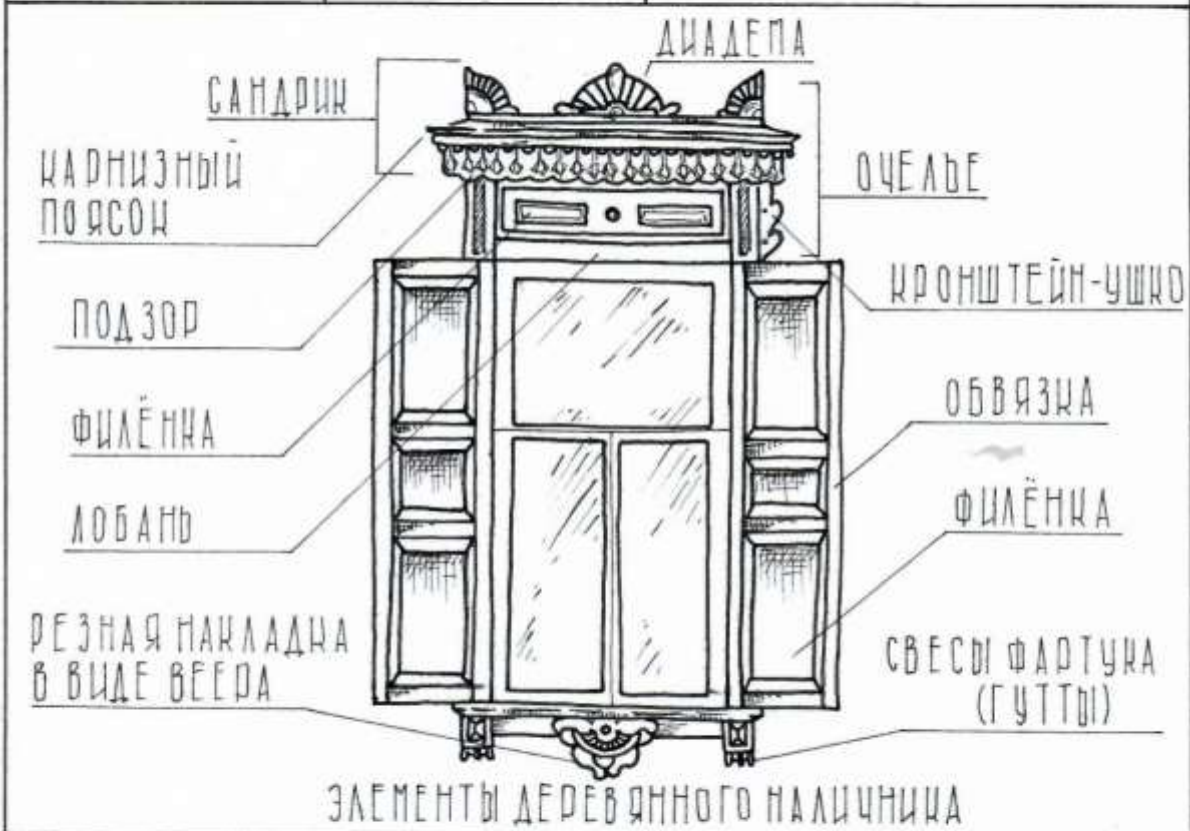
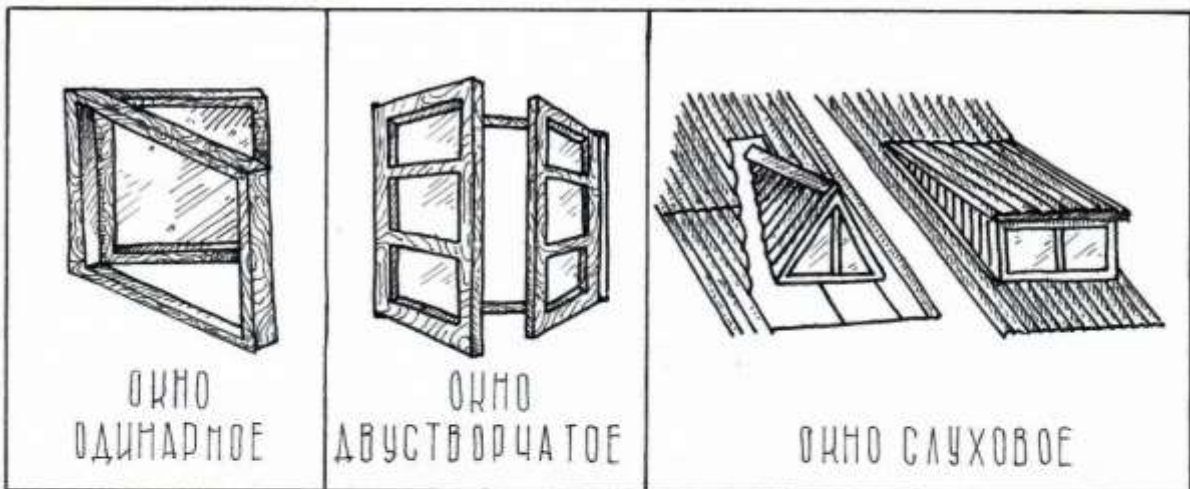

Элементы деревянного декора

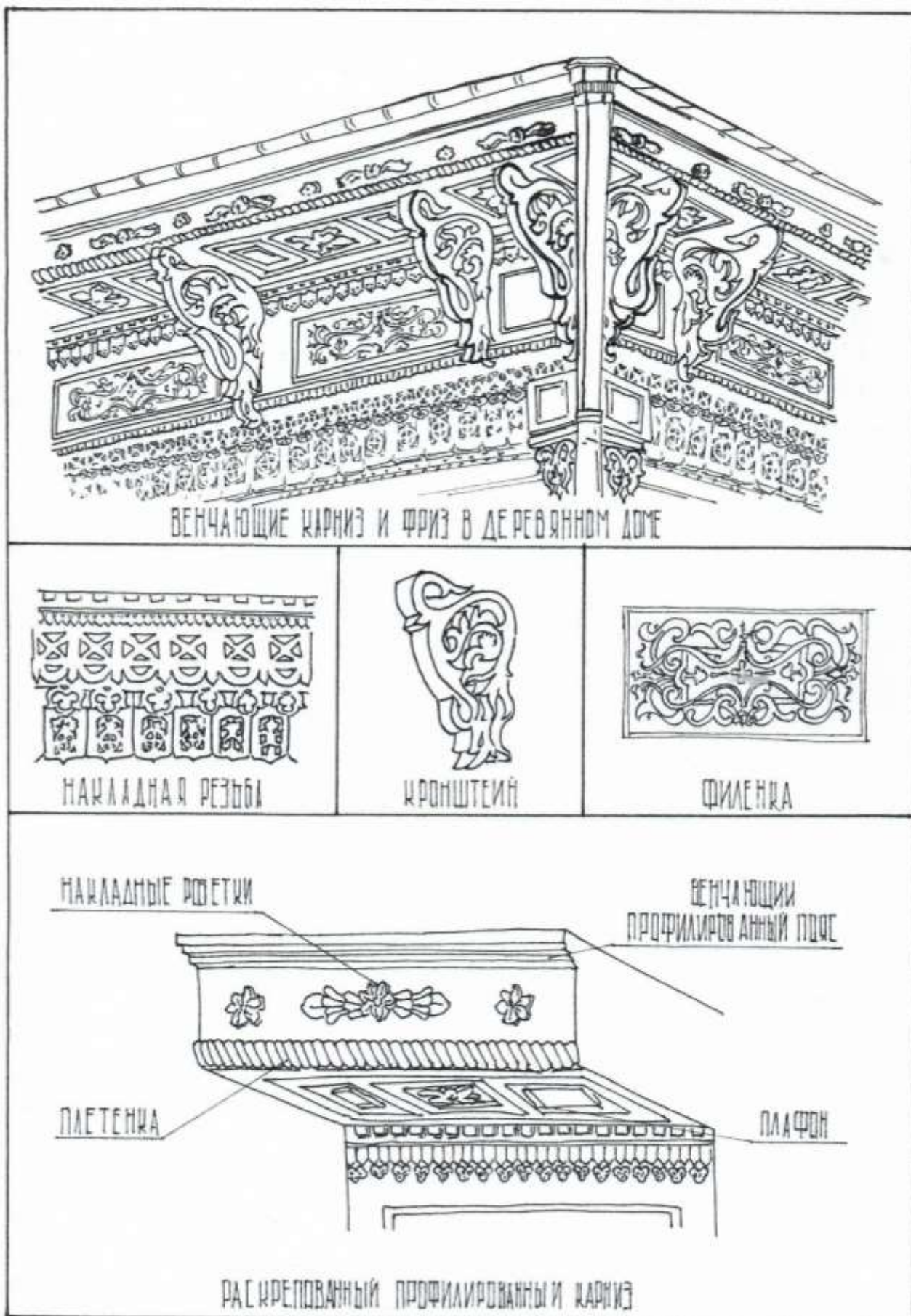

Архитектурная азбука главного дома усадьбы Г.Ю. Банковского

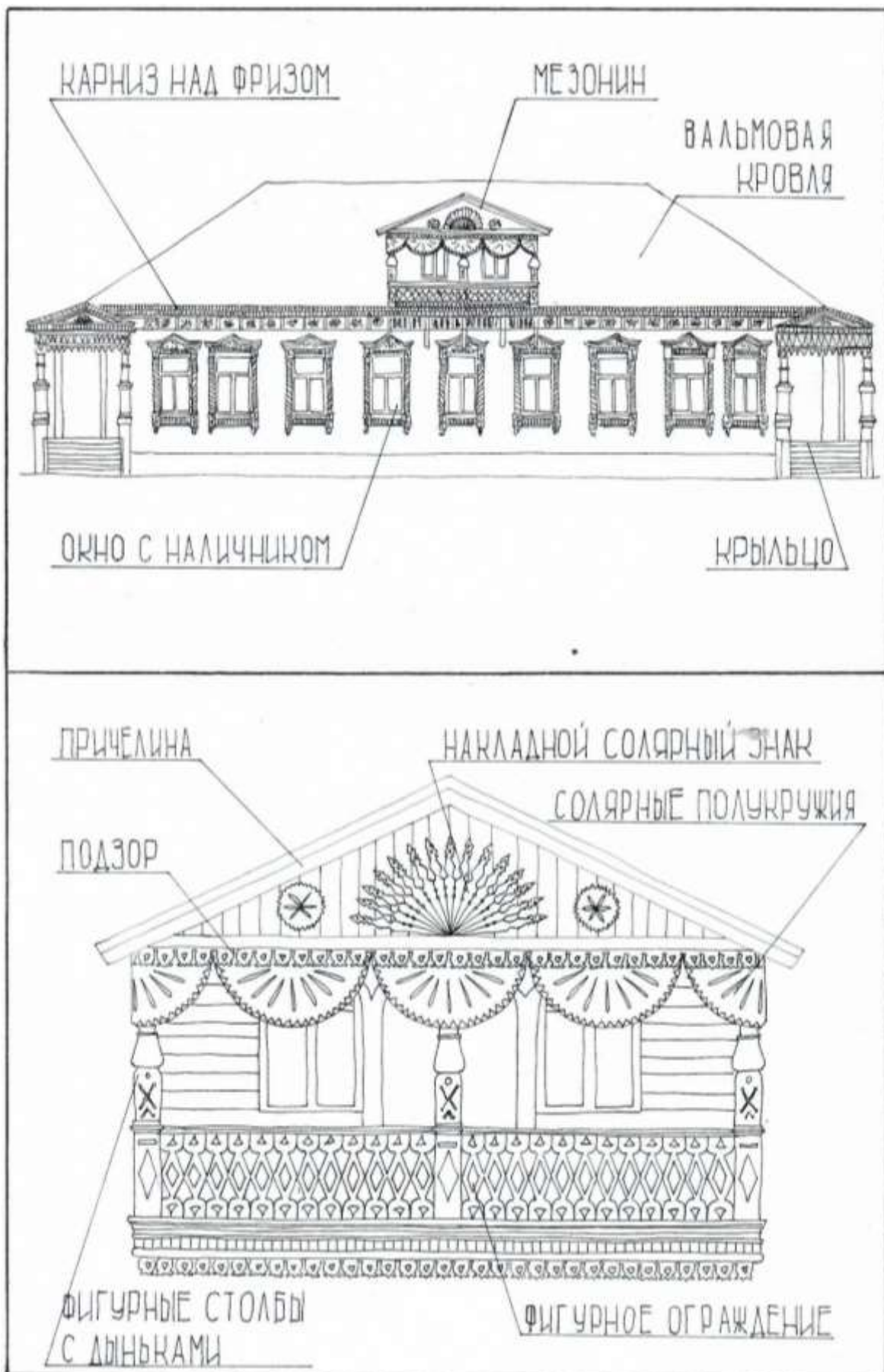

Приложение В

Архитектурная азбука



АРХИТЕКТУРНАЯ АЗБУКА

Арка - ряд трех соединяющихся на вершинах или сторонах без промежуточных опор.

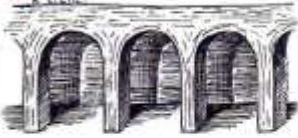

Борна - борна над порталом или нишей.



Ванночка - элемент с вертикальной стеной и скосом.



Гирлянда - декоративное украшение здания, мостов и сооружений иногда безопорные.



Ленточная - разновидность (устройство), поддерживающие участки под стенами фундаментов.



Кораблик - знак, символ.



Ушировка - фигурная выемка в стене, выполняющая функцию декоративной.

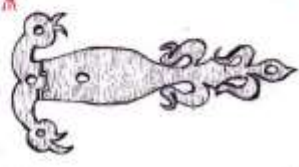

Архитектурный элемент - элемент на заданном уровне или в определенном направлении по высоте, ширине.



Узелковый свод - сводчатый свод, форма которого определяется по форме узелков раскладки.



Квадратный свод - свод, образованный четырьмя радиальными сводами.



Архитектурная арка - арка, место под которой сохраняется из архитектурных мотивов.

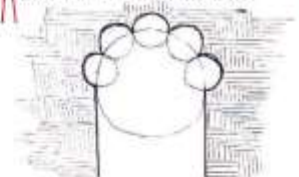

Греческий элемент - декоративный элемент.



Архитектурный портал - декоративное обрамление или портал.

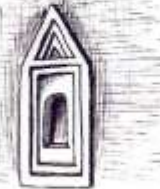

Архитектурный туннель - туннель в виде несущего свода.

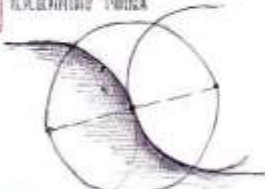

Пира - ступенчатая пирамида, состоящая из трех или более ступеней.



Пира - ступенчатая пирамида с квадратным или круглым основанием.



Столб - ствол дерева или колонна, поддерживающая или несущая или тень.

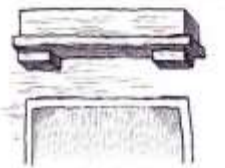

Трехлопастный свод - свод, образованный тремя радиальными сводами.



Ушировка - элемент для закругления или, наоборот, для углов.



Портал - декоративное обрамление или портал.

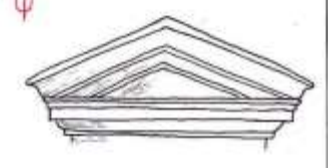

Хоры - полукруглый или многоугольный выступ здания со стороны сводов, галереями.



Ленточная кладка - кладка из кирпича и раствора, выполненная в виде ленты.

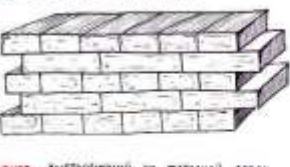

Лента - декоративная линия в виде ленты.

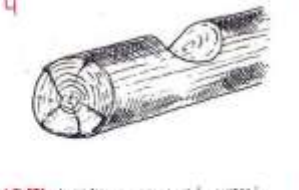

Ленточная - декоративная или конструктивная лента, выполняющая функцию по высоте.

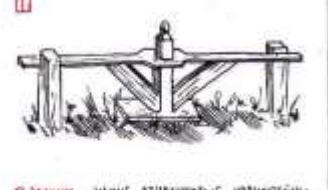

Мост - сооружение для пересечения водоемов, дорог, каналов и т.д. с помощью опор.



Порт - сооружение для пропуска товаров, пассажиров или животных.



Порт - элемент с вертикальной стеной и скосом.



Столб - элемент, служащий опорой для конструкций, мостов, и т.д.

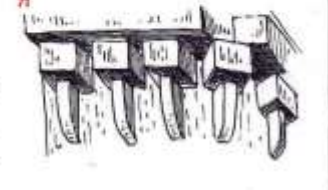

Учебное издание

Осина Наталья Александровна
Егорова Валерия Александровна

Иллюстраторы:

Студенки 2 курса, группы 201Р92:

Акимова Арина Вячеславовна
Бутнева Анастасия Алексеевна
Макушева Ксения Владимировна
Негрешева Ирина Андреевна
Перфильева Дарья Николаевна
Попова Анна Романовна

СЛОВАРЬ АРХИТЕКТУРНЫХ ТЕРМИНОВ

Учебное пособие

Подписано в печать _____ Тираж _____ экз.

Рязанский институт (филиал) Московского политехнического университета

390000, г. Рязань, ул. Право-Лыбедская, 26/53